

MANUAL DE MONTAGEM

little tikes

littletikes.com

- Peças de reposição
- Catálogo de Produtos
- Sorteios
- Novos jogos
- Junta-se ao nosso clube
- Atendimento ao consumidor



629945

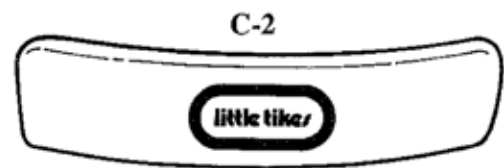
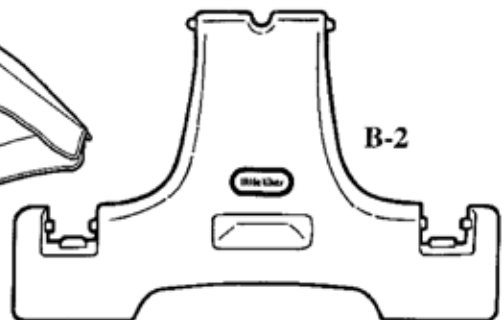
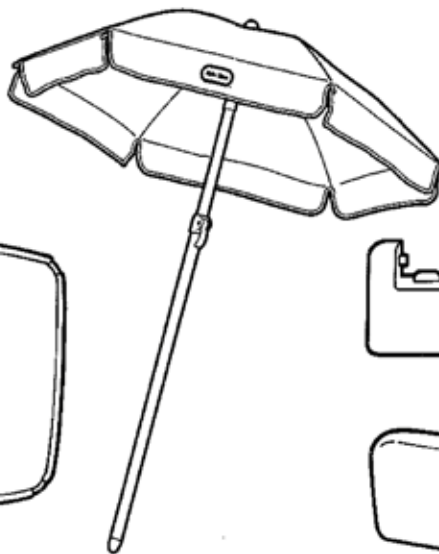
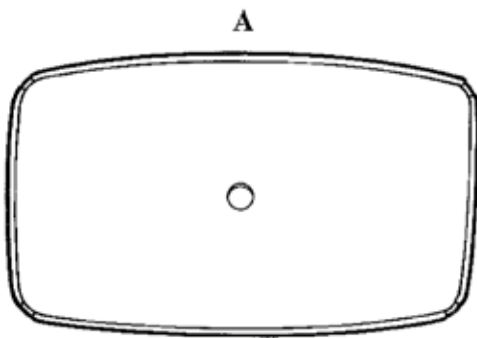

PORTUGUÊS

MESA PICNIC 4 GUARDA SOL JR

Idade aconselhável: de 18 meses até 5 anos de idade.

A MONTAGEM DEVE SER FEITA POR UM ADULTO.

- Verifique-se os suportes estão travados antes do brinquedo ser usado.
- Todos os componentes devem ser periodicamente verificados para o uso. A falta desta verificação pode causar tombamento ou queda.

CUIDADOS

- O brinquedo deve ser instalado rente ao chão.
- Se a temperatura ficar abaixo de -18 °C, não é recomendado o uso externo do brinquedo. No frio extremo, os materiais plásticos perdem elasticidade e até leves impactos podem quebrá-los ou rachá-los. Guarde este brinquedo em lugar seco e protegido.
- Peso máximo em cada lado: 45kg. Limitado a 4 crianças por uso.

REGRA DE MONTAGEM

Desenhos 12 -1: para montar os assentos, comece pelas pontas, coloque no lugar correto e aperte a traseira com as mãos. Repita do outro lado do assento.

INFORMAÇÕES SOBRE USO E RESPONSABILIDADE

Os produtos da Little Tikes são comercializados com dois manuais de instruções inclusos: um original em inglês e outro em português. O manual em inglês contém informações destinadas apenas para os Estados Unidos e Canadá, conforme especificação do próprio manual. Todas as informações do manual em português devem ser estritamente observadas para a montagem e/ou uso dos produtos. As condições de segurança da utilização do produto serão asseguradas apenas quando todas as orientações contidas no manual de instruções em português forem respeitadas. A garantia dos produtos da Little Tikes é de 6 (seis) meses, a contar da data de aquisição do produto. A garantia de seis meses só é válida se o produto tiver sido instalado e mantido de acordo com as instruções contidas no manual em português que acompanha o produto. A garantia de seis meses não cobre as consequências de abusos ou mau uso, de acidentes causados por mau uso e/ou alterações decorrentes ao uso normal e contínuo, tais como a possível descoloração de peças ou arranhões, ou quaisquer outros problemas que não sejam decorrentes de defeitos de fabricação. A Girotondo não se responsabilizará pelo uso inadequado do produto, que vai contra o propósito do mesmo. O manual de instruções contém informações importantes e deve ser guardado para futuras consultas.

Impresso nos U.S.A. D.R.©2010 The Little Tikes Company, © The Little Tikes Company, MGA Entertainment Company. LITTLE TIKES® é uma marca registrada de Little Tikes nos Estados Unidos e em outros países. Todos os logos, nomes, personagens, semelhanças, imagens, slogans e aparência das embalagens são de propriedade da Little Tikes. Por favor, guarde o endereço e a embalagem para futuras referências. Conteúdos, incluindo especificações e cores, podem variar de acordo com a representação das imagens na embalagem. Instruções inclusas. Remova tudo do pacote, inclusive rótulos e etiquetas antes de liberar o produto para a criança usar.

MANUAL DE MONTAGEM

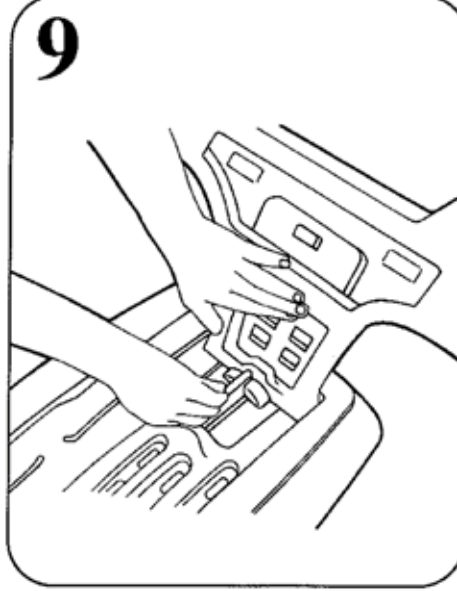
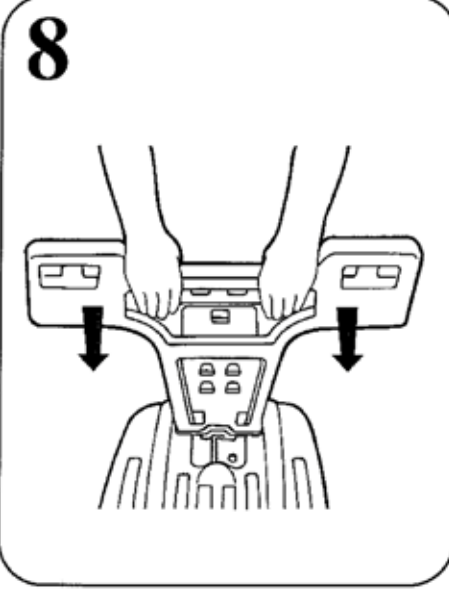
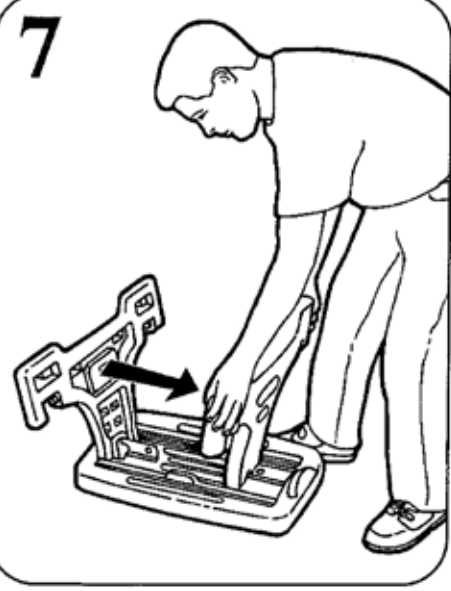
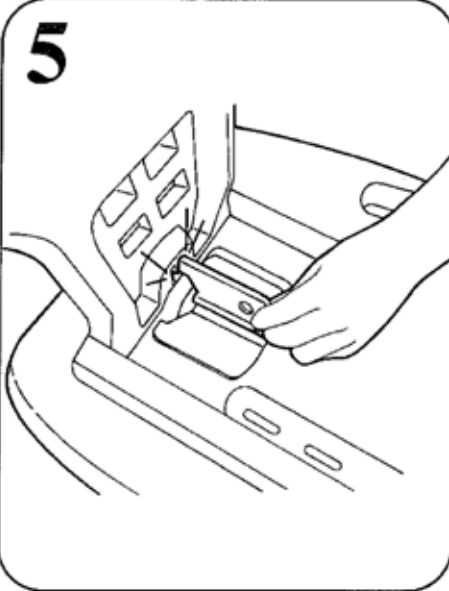
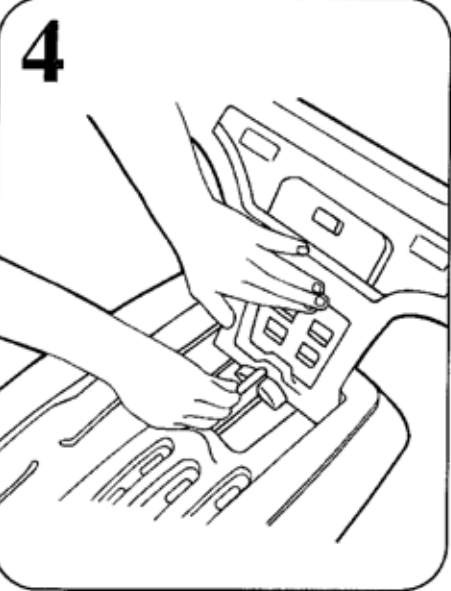
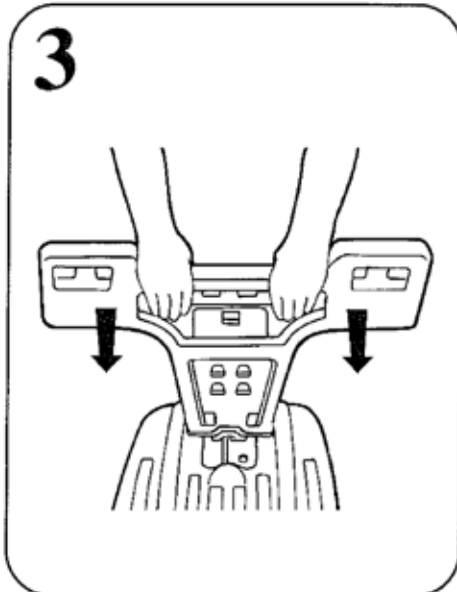
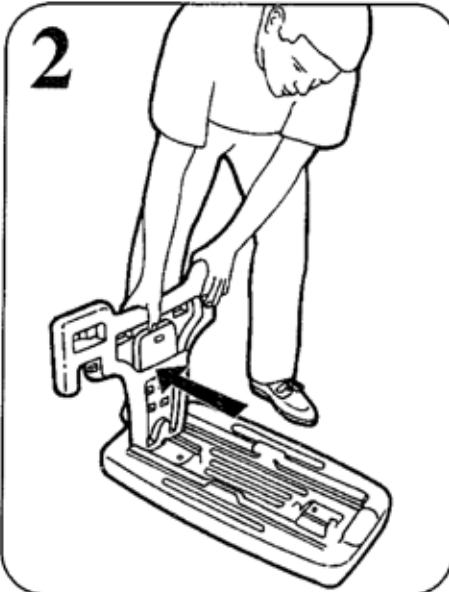
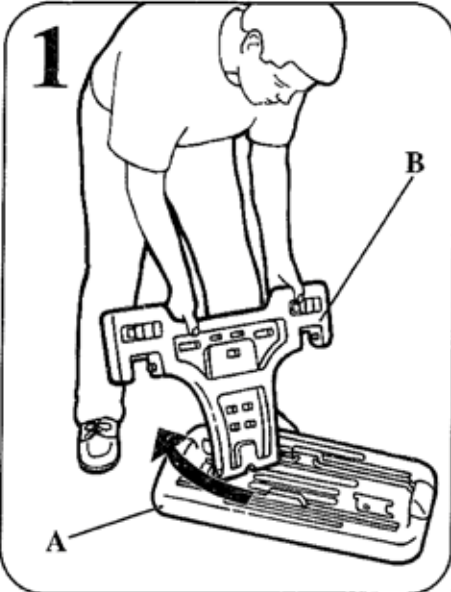

MANUAL DE MONTAGEM

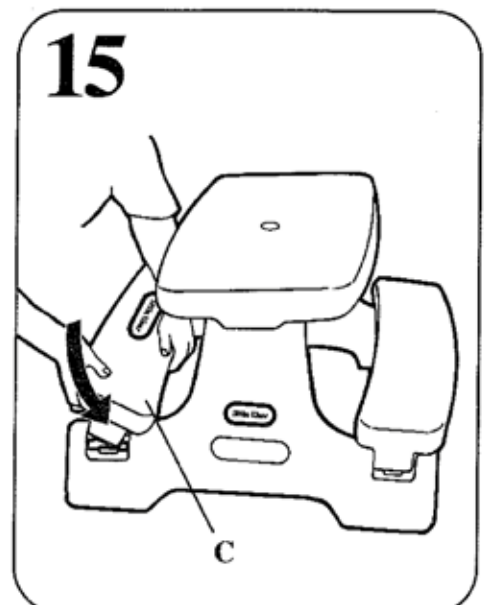
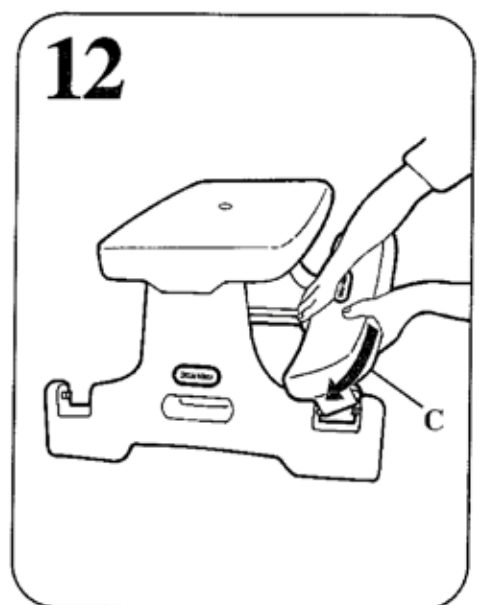
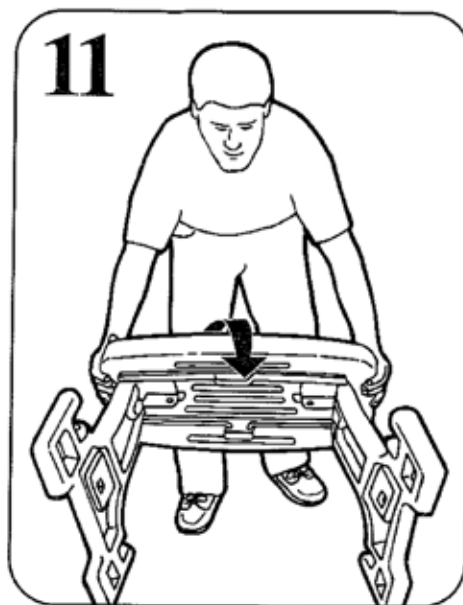
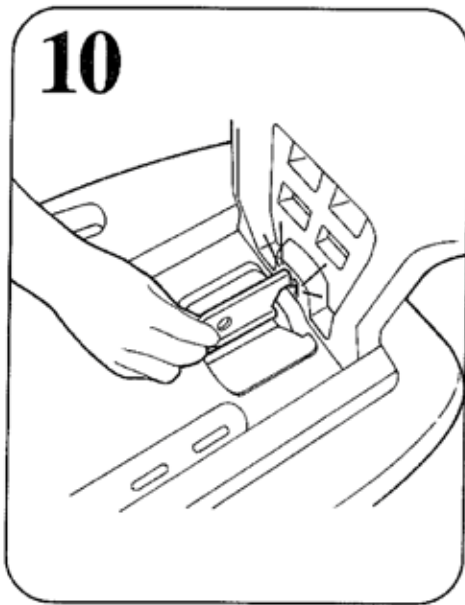

MANUAL DE MONTAGEM

Guardar

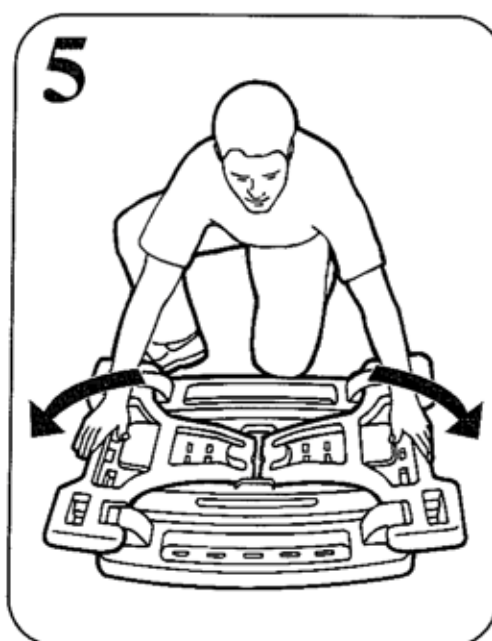
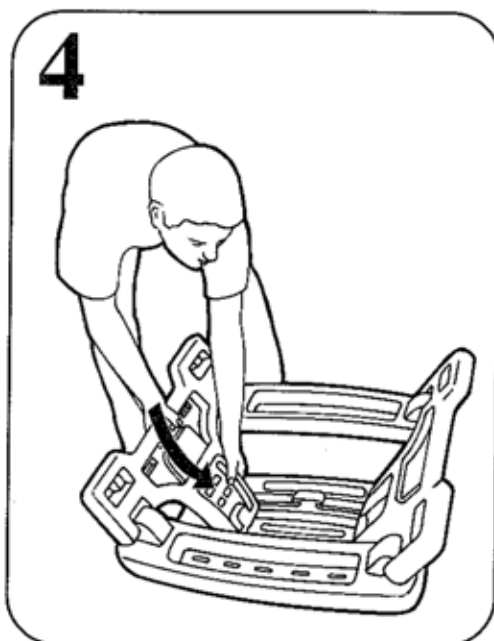
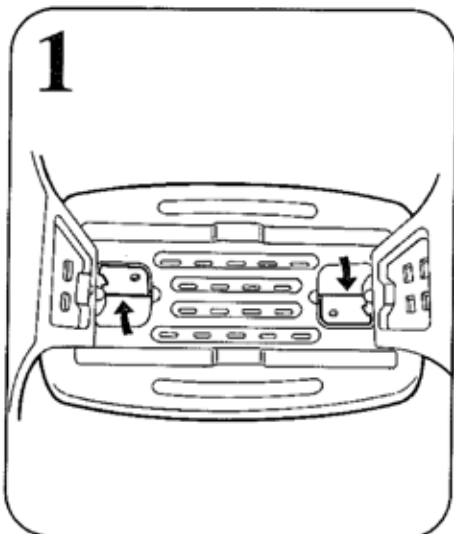

www.littletikes.com

GIROTONDO COML IMPORTADORA EXPORTADORA LTDA.
ENDEREÇO: RUA JOSÉ JANARELLI 442 - SÃO PAULO - SP
CEP 05615-000
CNPJ: 68.929.413/0001-99
TEL: (11) 3478-4500 FAX (11) 3721-2513
e-mail giro@girotondo.com.br
Site www.girotondo.com.br

Informações sobre uso e responsabilidade.

Os produtos da Little Tikes são comercializados com dois manuais de instruções inclusos: um original em inglês e outro em português. O manual em inglês contém informações destinadas apenas para os Estados Unidos e Canadá, conforme especificação do próprio manual. Todas as informações do manual em português devem ser estritamente observadas para a montagem e/ou uso dos produtos. As condições de segurança da utilização do produto serão asseguradas apenas quando todas as orientações contidas no manual de instruções em português forem respeitadas. A garantia dos produtos da Little Tikes é de 6 (seis) meses, a contar da data de aquisição do produto. A garantia de seis meses só é válida se o produto tiver sido instalado e mantido de acordo com as instruções contidas no manual em português que acompanha o produto. A garantia de seis meses não cobre as consequências de abusos ou mau uso, de acidentes causados por mau uso e/ou alterações decorrentes ao uso normal e contínuo, tais como a possível descoloração de peças ou arranhões, ou quaisquer outros problemas que não sejam decorrentes de defeitos de fabricação. A Girotondo não se responsabilizará pelo uso inadequado do produto, que vai contra o propósito do mesmo. O manual de instruções contém informações importantes e deve ser guardado para futuras consultas.

Guarde o endereço e a embalagem para futuras referências. Conteúdos, incluindo especificações e cores, podem variar de acordo com a representação das imagens na embalagem. Instruções inclusas. Remova tudo do pacote, inclusive rótulos e etiquetas antes de liberar o produto para a criança usar.

