

Burigotto

Grupo PegPérego

MANUAL DE INSTRUÇÕES

e informações importantes para manutenção e limpeza dos nossos produtos

Berço Portátil Para Auto

BERÇO NEONATO

Ref.: IXAP0350

Para crianças de
0 a 10kg (GRUPO 0)



Sob condições expressas
no Certificado de Garantia.



Foto meramente ilustrativa

Obrigado mamãe e papai.

Nós da BURIGOTTO, estamos a cada dia que passa, aperfeiçoando e inovando para podermos oferecer sempre o melhor, pois queremos que vocês, e principalmente seus bebês, fiquem satisfeitos com os nossos produtos.

ATENÇÃO: GUARDE AS INSTRUÇÕES PARA FUTURA CONSULTA

É importante que se leia atentamente o manual de instruções de uso que vier acompanhado do produto, pois assim se aprenderá a manuseá-lo de forma correta, evitando-se possíveis danos à sua estrutura e, prolongando-se por conseguinte a sua vida útil.

A maioria dos produtos BURIGOTTO que apresentam partes tubulares, são fornecidos em caixas de papelão contendo 01 unidade em cada caixa.

Exija, portanto, a caixa de papelão quando adquirir um desses produtos, e certifique-se de que a embalagem esteja convenientemente fechada com fitas adesivas, garantindo a inviolabilidade do produto.

Em caso de dúvidas, procure nossas Assistências Técnicas autorizadas, conforme endereços relacionados no verso. Todas elas tem condições de, quando viável, reformar convenientemente qualquer produto de nossa linha. Portanto, quando necessário, procure-as e solicite um orçamento sem compromisso.

ATENÇÃO:

- “Este produto é apropriado para crianças com peso compreendido entre 0kg a 10kg.”
- “Siga todas as instruções deste manual para que a criança tenha a maior proteção possível em caso de acidente.”
- “Este equipamento é projetado para ser utilizado apenas em bancos veiculares voltados para frente.”
- “A cadeira deve ser instalada somente no banco de trás do automóvel e a criança deve sempre estar presa pelo cinto da cadeirinha e esta pelo cinto do automóvel.”
- **“Não use este dispositivo de retenção para crianças em assentos equipados com airbag.”**
- “Este dispositivo de retenção para crianças foi projetado para absorver parte da energia de um impacto do veículo, de forma a reduzir o risco do usuário, em casos de colisão ou de desaceleração repentina do veículo, limitando o deslocamento do corpo da criança.”
- “O equipamento desocupado (que não esteja sendo utilizado) deve ser corretamente posicionado e instalado, para que durante o uso cotidiano do veículo, não fique preso por um assento móvel ou a uma porta do veículo. Podendo também ser guardado no porta malas.”
- “Nunca efetue qualquer modificação ou acréscimo no dispositivo de retenção para crianças em veículos automotivos. O conjunto de componentes do dispositivo de retenção foi testado e aprovado para proteger a criança. Desta forma, o responsável por qualquer alteração no dispositivo de retenção, descaracterizando assim as condições da certificação, afetará a segurança da criança.”
- “Nunca transporte a criança sem um equipamento de retenção ou num equipamento que não seja adequado à sua idade, peso e altura, pois, desta forma, ela estará em maior risco de sofrer lesão em caso de um acidente.”
- “Por se tratar de um item de segurança, nunca adquira um produto usado, principalmente por não serem conhecidos os esforços a que o produto foi submetido anteriormente.”
- “Caso este produto tenha sido submetido a violento esforço em um acidente, substitua-o imediatamente.”
- “Nunca deixar a criança, no dispositivo de retenção para crianças em veículos automotivos, sem a devida supervisão de um adulto.”
- “Nunca deixe a criança sozinha no veículo.”
- “Um dos grandes objetivos dos dispositivos de retenção é evitar ao máximo que o corpo da criança sofra movimento. Desta forma, antes de sair com o veículo, certifique-se de que o dispositivo de retenção esteja bem firme no banco do veículo, e este dispositivo devidamente afivelado à criança.
- “É importante destacar que a utilização de almofadas de adaptação para bebês deve contornar a cabeça, e não apoiar, para não prejudicar o pescoço da criança. E ainda, o fabricante deve deixar claro até quando (idade ou altura do bebê) este adaptador deve ser utilizado. Quando não existe esse adaptador de cabeça, mas a cadeira parece ser grande para o bebê (no caso das conversíveis quando o bebê é recém-nascido), é recomendado o uso de rolinhos de toalha de algodão para dar sustentação ao corpo e cabeça do bebê.”
- “Nunca deixe bagagens ou outros objetos passíveis de causar ferimentos próximos da criança.”
- “Apropriado se o veículo estiver equipado com cinto de segurança de três pontos / estático / com retrator.”
- “Este é um dispositivo de retenção para crianças da categoria “universal”. Ele é aprovado para uso geral em veículos e se adapta na maioria, mas não em todos os assentos de carros.”
- “A correta adaptação é apropriada se o fabricante do veículo declarar no manual que o veículo aceita um dispositivo de retenção para crianças “universal” para este grupo de idade.”
- “Em caso de dúvida, consulte o fabricante do dispositivo de retenção para crianças ou o revendedor.”
- “Guardar este manual de instruções para eventuais consultas.”

Instruções de Montagem e Manuseio do Produto

BERÇO PORTÁTIL

Peso líquido: 5,5kg
Dimensões (cm).

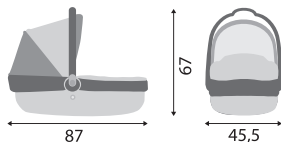

PARA INSTALAR E RETIRAR O CINTO DE SEGURANÇA

- 1 Com o encosto na posição mais baixa, passe as presilhas das tiras entrepernas do cinto de 3 pontos pelo corte no tecido (detalhe **a**), e em seguida passe as tiras nos orifícios da estrutura (detalhe **b**), prendendo-as como mostra o detalhe **c**.

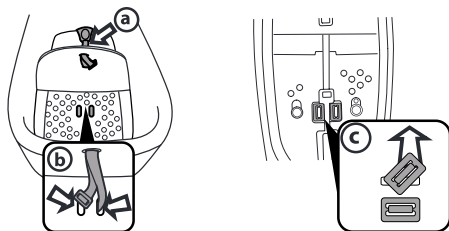

- 2 Passe as presilhas das tiras superiores pelos cortes do tecido (detalhe **c**). Em seguida passe as tiras pelos respectivos orifícios da estrutura, sem torcer as tiras, prendendo-as nos ganchos como mostra o detalhe **d**.

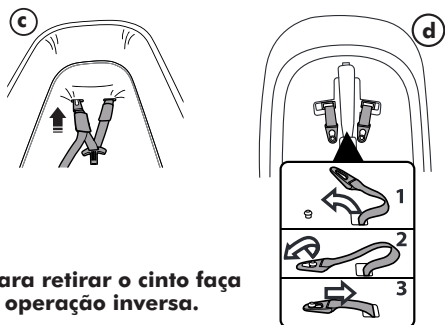

Para retirar o cinto faça a operação inversa.

Cinto instalado:

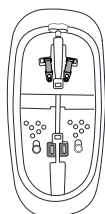

Vista inferior



Vista superior

PARA AJUSTAR A ALÇA

- 1 Para levantar, puxe a alça na posição vertical (ouve-se um clique ao trava-la). A alça fica travada somente na posição vertical. Para abaixar, levante a trava (**A**) simultaneamente em ambos os lados e coloque a alça na posição horizontal.

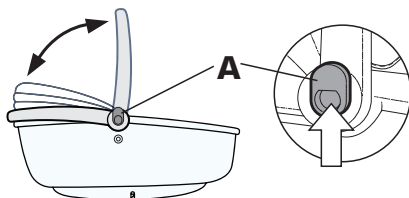

PARA AJUSTAR A CAPOTA

- 1 Para levantar a capota puxe-a pela extremidade até trava-la. Ouve-se um clique.

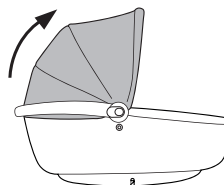

- 2 Pressione simultaneamente os dois botões (**B**) internos em ambos os lados da alça e abaixe-a.

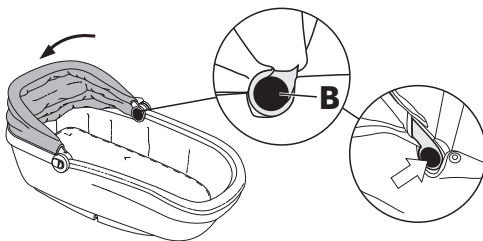

PARA RETIRAR A CAPOTA

- 1 Puxe a haste da capota para cima, soltando o encaixe **C** do orifício. Repita a operação do outro lado.

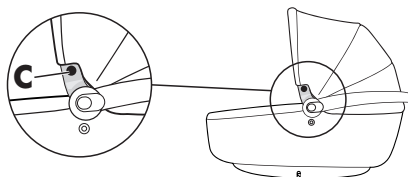

Para colocar a capota encaixe-a nos respectivos orifícios e prenda o elástico na parte posterior do berço.

PARA RETIRAR O TECIDO

- 1 Retire o cinto de segurança, solte os botões de pressão **D** nas laterais do berço e retire o tecido.

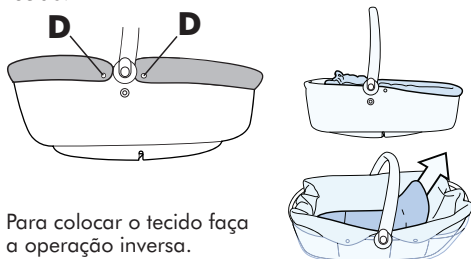

PARA AJUSTAR A CIRCULAÇÃO DE AR

- 1 O berço portátil possui orifícios sobre sua base que permitem regular a circulação do ar. Abra ou feche os orifícios conforme desejado.

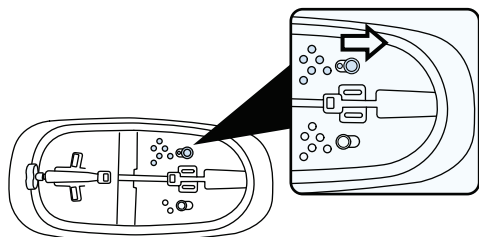

PARA DEIXAR O BERÇO ESTÁTICO

- 1 O berço portátil para auto possui uma base arredondada que permite um pequeno balanço.

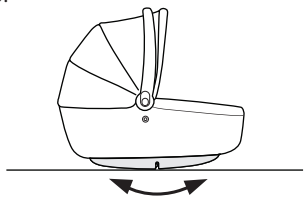

- 2 Para deixar o berço estático, levante as duas bases **E**.

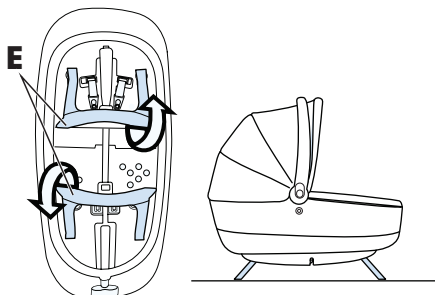

PARA AJUSTAR O ENCOSTO

- 1 Puxe a regulagem **F** e gire-a para subir ou abaixar o encosto. Empurre a regulagem para travar o encosto na posição desejada.

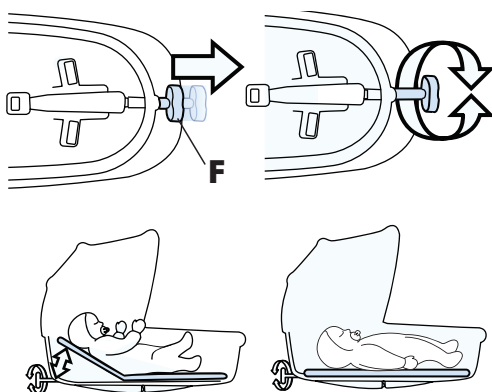

PARA USAR AS TRAVAS DO SISTEMA NANA NENÊ

- 1 Para encaixar o berço portátil no carrinho é necessário abaixar o encosto do carrinho até a última posição e retirar o protetor frontal ou a bandeja.

sem protetor



sem bandeja

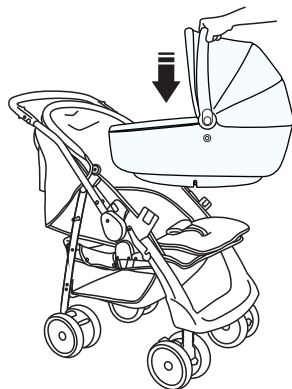

- 2 Prenda as travas do sistema Nana Nenê **G** nos pinos localizados em ambos os lados, conforme mostra o detalhe.

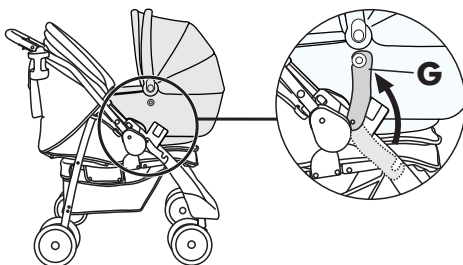

Instalação do berço no automóvel

PARA INSTALAR NO VEÍCULO

AVISO

Certifique que o berço esteja corretamente instalado com todos os cintos bem fechados antes de utilizá-lo no veículo.

- 1 Posicione o berço portátil no banco do automóvel.

IMPORTANTE: A cabeça da criança deve estar sempre voltada para o centro do automóvel.

Automóvel equipado com cinto de 3 pontos

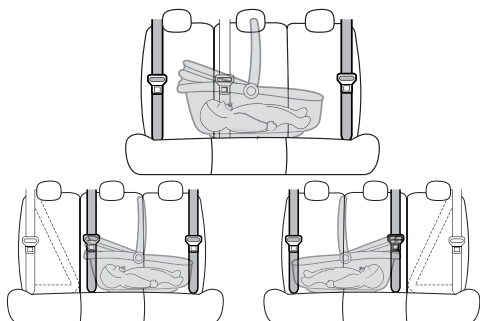

Automóvel equipado com cinto de 2 pontos

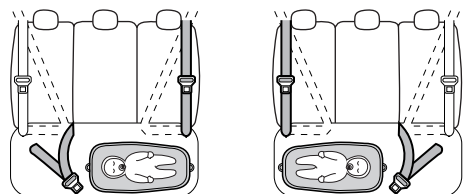

- 2 Dobre o cinto do automóvel do lado do berço correspondente aos pés da criança, insira-o na abertura de uma das duas fivelas **H** fornecidas com o berço (kit auto) e em seguida insira a barra vermelha **I** dentro do cinto dobrado, como mostra a sequência em detalhe.

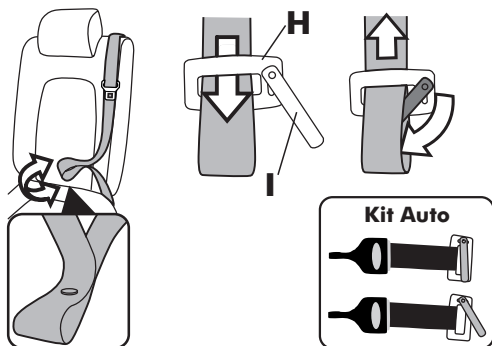

- 3 Encaixe a outra extremidade da fivela do kit auto **J** na anilha da base do berço. Ajuste as tiras do cinto do automóvel e as tiras do kit auto para que o berço fique bem fixado. Repita a operação na outra extremidade do berço.

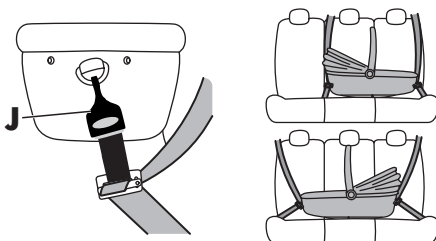

PARA COLOCAR A CRIANÇA

- 1 Afrouxe as tiras superiores do cinto do berço pressionando o botão **K** e alargando-as.

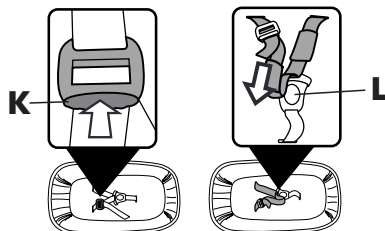

- 2 Solte as tiras superiores da fivela pressionando o botão vermelho **L**.

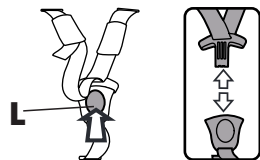

- 3 Coloque a criança no berço e prenda as tiras superiores do cinto na fivela das tiras entrepernas, ouve-se um clique ao trava-la. Ajuste o cinto com um dedo de folga, puxando a tira superior com a presilha de ajuste.

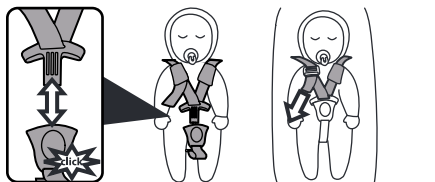

IMPORTANTE

Ajuste os cinto de acordo com o tamanho da criança, deixando-o justo e confortável. Não deixe as tiras torcidas. Certifique que a tira entrepernas esteja na posição correta.

Assistência Técnica

SÃO PAULO - CAPITAL

Alô Bebê
Tel: (11) 3648-3000

Baby King Com. de Art. Inf. Ltda. ME
Rua Tuiuti, 2618 - Tatuapé
CEP: 03307-000 (Francisco/Maria)
Tel: (11) 2091-2766 / 2092-7006

Baby King Com. de Art. Inf. Ltda. ME
Rua Tuiuti, 2618 - Perdizes (José)
CEP: 05005-000 - Tel: (11) 3862-2950

B. Norte - Ronaldo Pereira Cason ME
Rua Manoel Gaia, 892 - Vila Nova
Mazzei - CEP: 02313-040
Tel: (11) 2952-2049

Conserf Com. e Cons. de Brinquedos
Rua Inglesa, 96 - Tucuruvi
CEP: 02245-020 - Tel: (11) 2982-4534

Good Baby Com. Prod. Inf. Ltda. ME
Rua Silva Bueno, 2533 - L118
Ipiranga Center - CEP: 04208-521
Telefax: (11) 2272-9562 / 2069-7379

Help Games - Assistência Técnica
Rua Afonso Sardinha, 389 - Lapa
Tel: (11) 3645-3000 / 3831-0515
CEP: 05076-000 (Lilian)
contato@helpgames.com.br

Hospital das Bonecas
Rua Capitão Avêlino Carneiro, 110
Penha - CEP: 03603-010
Tel: (11) 2642-1800 / 2646-6869
2647-7516 / 2646-7666
emergencia@hospitaldasbonecas.com.br

Hospital das Bonecas - Filial I
Rua Barão do Triunfo, 368 - Brooklin
CEP: 04602-000 - Tel: (11) 5531-8056

Hospital das Bonecas - Filial II
Rua Pedroso Alvarenga, 852
Itaim Bibi - CEP: 04531-002
Tel: (11) 3167-4366 / (11) 3167-5131

Mega Fraldas Comercial Ltda.
Rua Maria Candida, 202
Vila Guilherme - CEP: 02071-000
Tel: (11) 2901-1616 / 2901-1822
www.megafaldas.com.br

S.O.S das Bonecas Ltda.
Rua Mooca, 2636 - Mooca
CEP: 03165-000
Tel: (11) 2618-1682 / 2096-2567
email: sosdasbonecas@uol.com.br

S.O.S das Bonecas Ltda.
R. Alfredo Pujol, 91 - Santana
CEP: 02017-010
Tel: (11) 2976-5394 / 2283-1034

SOS das Bonecas (Flávia)
Rua Alonso Calhamares, 17 - Tatuapé
CEP: 03335-080 - Tel: (11) 2671-5802

Zezinho dos Carrinhos (José / Patricia)
Rua Tanabi, 47 - Água Branca
CEP: 05002-010 - Tel: (11) 3673-7357
patriciamarconato@uol.com.br

SÃO PAULO - GRANDE SÃO PAULO

GUARULHOS

Bicicletaria Souza's (Emerson/Veruska)
Rua Padre João Álvares, 128 - Casa 1
Vila Galvão - CEP: 07056-000
Tel: (11) 2452-9777 / 2497-2538

OSASCO

Pronto Socorro das Bonecas e Brinca.
Rua Deputado Emílio Carlos, 1304
Vila Yara - CEP: 06028-005
Tel: (11) 3699-7360 (Bartolomeu)
loja@psdasbonecas.com.br

SANTO ANDRÉ

Rua Hatsuey Motomura, 39 Vila
Americana - CEP: 09110-080
Tel: (11) 2826-6910
www.bioclean.net.br

SÃO CAETANO

Limpadora Estrela Angela G. S. Meire
Rua Nossa Senhora de Fátima, 237
Santa Paula - CEP: 09540-100
Tel: (11) 4221-9759

SÃO PAULO - INTERIOR

AMERICANA

Ciclo Loja Americana (Cicero)
Rua Carrobo, 160 - Centro
CEP: 13478-110
Telefax: (19) 3406-5996 / 3601-6700
cicloloja@terra.com.br

AMPARO

Marcunika Com. de Roupas Feitas Ltda.
Rua 13 de Maio, 256 - Centro
CEP: 13900-000
Telefax: (19) 3807-4164
japonesaamparo@aponesababy.com.br

ARACATUBA

Shirley da Silva Coelho ME (Deodoro)
Rua Gabriel Monteiro, 311
N. S. Aparecida - CEP: 16056-500
Tel: (18) 3608-6319 - Cel: 9123-5482

Fraldas Dist. Prod. de Higiene Ltda.
Rua Marechal Deodoro, 563 - Centro
CEP: 16010-301
Tel: (18) 3621-2368 / 3623-1239
fraldaecia@ig.com.br

APIÁI

Doce Sonho (Claudinei)
Rua 1º de Maio, 461 - Centro
CEP: 18320-000 - Tel: (15) 3552-2534
crs.vendas@terra.com.br

BAURU

Ciranda de Brinquedos (Roberto)
Rua Julio Prestes, 3-62 - Centro
CEP: 17010-050 - Tel: (14) 3232-2434

BOTUCATU

Botukids (Issamu)
Rua Amanda de Barros, 993 - Centro
CEP: 18600-050 - Tel: (14) 3813-5555

CAÇAPAVA

Loja Gronop Ltda. (Sra. Enes)
Rua Coronel Manoel Esteves, 110
Centro - CEP: 12281-470
Tel: (12) 3655-4137

CAMPINAS

Nova Oficina (Paulo Vicente)
Av. Marechal Carmo, 916
Vila João Jorge - CEP: 13041-311
Tel: (19) 3232-6369 / 9735-0646

Peleu Brinquedos (Valdemar)
Rua Lusitânia, 1679 - Centro
CEP: 13015-122 - Tel: (19) 3231-3740
peleuassist@terra.com.br
www.pleuubrinquedos.com.br

Peleu Brinquedos - Loja 2
Av. das Saudades, 264 - Ponte Preta
CEP: 13041-670
Tel: (19) 3044-5610 / 3235-1836
peleubrinquedosloja2@hotmail.com

FRANCA

Doutor dos Brinquedos
Av. Prudente de Moraes, 841
Cidade Nova - CEP: 14401-100
Tel: (16) 3012-3731 / 3018-1412
doutordosbrinquedos@hotmail.com

Eduardo Sanchez
Rua João Trentino Viller, 2290
Jd. Alvorada - CEP: 14403-131
Tel: (16) 3702-5003

Jéssica Baby (Luis Cláudio / Luciana)
Av. Francisco Delino dos Santos, 460
Jd. Paulistano - CEP: 14402-412
Tel: (16) 3725-3103

INDAIATUBA

Castelinho do Bebê
Rua Candelária, 740 - Centro
CEP: 13330-180
Telefax: (19) 3875-6105 / 3834-6543

Brecho do Bebê
Av. Aric Barmatê, 1068 - Jd. Morada
do Sol - CEP: 13348-500
Tel: (19) 3936-6015 (Laércio)
brechodobebe@hotmail.com

ITAPETININGA

Bicicletaria Araujo de Itapetininga
Praça Siqueira Campos, 116 - Centro
CEP: 18200-240 - Tel: (15) 3271-1996
araujo.bike@hotmail.com (Araujo)

JUNDIAÍ

Baby & Acessórios (Regiane e Patricia)
Rua Joaquim Marques Lisboa, 385
Vl. Progresso - CEP: 13202-170
Tel: (11) 4607-2945 / 4816-5696

LEME

Oficina dos Brinquedos
Rua João Araoz Serodio, 313 - Centro
CEP: 13617-260
Tel: (19) 3554-7070 / 3554-4048
contato@oficinadosbrinquedos.com.br
www.oficinadosbrinquedos.com.br

LORENA

A Japonêsinha Baby
Rua R. Rodrigues de Azevedo, 319
Centro - CEP: 12600-005
Tel: (12) 3153-1735
paulaito@hotmail.com

MARILIA

Brinquedos da Baby
Rua 9 de julho, 1319 - Centro
CEP: 17500-120 - Tel: (14) 3413-2185

MOGI DAS CRUZES

Makino e Makino Ltda. (Vânia)
Rua Dr. Deodato Wertheimer, 1263
Centro - CEP: 08710-430
Tel: (11) 4799-7131 / 4799-6504

MOGI GAUÇU

Comercial Liãs Kids (Edmara)
Rua Siqueira Campos, 226 - Centro
CEP: 13840-036 - Tel: (19) 3861-7474
lojalilas@uol.com.br

MOGI MIRIM

AFN Com. de Roupas Feitas Ltda. ME
Rua XV de Novembro, 30 - Centro
CEP: 13800-185 - Tel: (19) 3862-2880

Dô Ré Mi (Maria Barbosa)
Rua Conde de Parnaíba, 270 - Centro
CEP: 13800-000 - Tel: (19) 3862-5666

PIRACICABA

Elias Antonio Rodrigues Alves ME
Av. São Paulo, 493 - Pauliceia
CEP: 13400-541 (Élide)
Tel: (19) 3434-1647 / (19) 3434-0214

PRUDENTE PRUDENTE

Multi Peças e Acessórios Ltda. ME
Av. Menoncel Goulart, 461 - Centro
CEP: 19010-270 (Lucas)
Tel: (18) 3223-4555 / 3222-2455
mlpp@terra.com.br

PROMISSÃO

Fasty Bike - Izabel C. da Silva P. ME
Av. Minas Gerais, 346 CEP: 16370-000
Tel: (14) 3541-1379 - (Izabel)
fastybike@itelefonica.com.br

RIBEIRÃO PRETO

Doutor dos Brinquedos
Rua Marechal Deodoro, 448 - Centro
CEP: 14010-190
Tel: (16) 3442-7415 / 3043-7415
doutordosbrinquedos@yahoo.com.br

Help Baby - Robson Okumoto
Rua Amozonas, 967 - Campos Eliseos
CEP: 14080-270
Tels: (16) 8182-9056 (Peterson)
Recado: (16) 3615-6928
petersonokumoto@terra.com.br

SÃO CARLOS

S.O.S. Duas Rodas (Jair)
Av. Comendador Alfredo Maffei, 1783
Centro - CEP: 13560-150
Tel: (16) 3371-0946
sos.duasrodas@yahoo.com.br

Loja Japonês

Comércio de Conf. Wakizaka Ltda.
Rua Geminiانو Costa, 610 - Centro
CEP: 13560-050 - Tel: (16) 3371-2334

SÃO JOSÉ DOS CAMPOS

Hospital dos Brinquedos (Silvino)
Av. São José, 437 - Centro
CEP: 12209-000
Tel: (12) 3021-0688 - Cel: 9765-3388

Center Toys (Luis Antonio)
Rua Virgem, 323 - Jd. Satélite
CEP: 12230-420
Tel: (12) 3931-5715 / 8817-5626
center toys1@hotmail.com

SÃO JOSÉ DO RIO PRETO

Carinha de Anjo (Wagner)
Rua Manoel Caldeira Filho, 1795 fds
B.C.Jardim - CEP: 15081-115
Tel: (17) 3227-7898 / Cel: (17) 9752-8629
wfsaes.carinhadeanjo@gmail.com

S.O.S. do Bebê - L.C. Moura ME

Rua Moyses Miguel Haddad, 445
Pq. Industrial - CEP: 15030-130
Tel: (17) 3231-1770 (Luciana)

SOROCABA

Castinho do Bebê (Antonio Carlos/Liz)
Av. Dr. Afonso Vergeurer, 2372
Jd. Costa Dias - CEP: 18040-000
Tel: (15) 3222-2234

TATUI

Bombom Kids (Márcio)
Rua Juvenal de Campos, 170 -Centro
CEP: 18270-330 - Tel: (15) 3529-0220
bombomkids1@hotmail.com

VOTUPORANGA

Hospital dos Brinquedos (Gilberto)
Rua Sebastião Cachinni, 3508
Pozzobom - CEP: 15503-105
Tel: (17) 3422-5243

SÃO PAULO - LITORAL

SANTOS

Estação do Bebê (Genivaldo)
Rua Dr. Carvalho de Mendonça, 251
Vila Belmiro - CEP: 11070-101
Tel: (13) 3221-1970

UBATUBA

Brisa's Bikes (Telves)
Rua Dona Maria Alves, 672 - Centro
CEP: 11680-000 - Tel: (12) 3832-3883
brissasbikes@uol.com.br

ALAGOAS

MACEIÓ

Autotoy Park Play (Luiz Rafael/Andréa)
Rua Cui. Rui Ferreira de Oliveira, 20
Pinheiro - CEP: 57057-310
Tel: (82) 3328-9764
Cel: (82) 9989-3605 / 8801-0305
autotoy_parkplay@hotmail.com

BAHIA

SALVADOR

Mini Sport Modelismo (Joabe)
Rua da Faisca, 6 - Terreo
Lago Dois de Julho - CEP 40060-017
Tel: (71) 3321-2371

Paty Baby - Ebrapê Bahia Repres. Ltda.
Av. Santa Luzia, 1.000 - SL 04
Ed. Villa do Parque Horto Florestal
CEP: 40295-050 - Tel: (71) 3358-6879

VITÓRIA DA CONQUISTA

BABY SHOP (José / Maria de Lourdes)
Rua Francisco dos Santos, 02 - Centro
CEP: 45105-110 - Tel: (77) 3422-3213
contato@babyshopcarrinhos.com.br

CEARÁ

FORTALEZA

Morneudo Ferrer
Av. Dom Manuel, 418 - Centro
CEP: 60060-090 - Tel: (85) 3253-2521

DISTRITO FEDERAL

BRÁSILIA

S.O.S. Brinquedos (Carlos)
SCLN 313 Bl. A Lj 2 - CEP: 70766-150
Tel: (61) 3274-6060 - Fax: 3033-1320

ESPIRITO SANTO

CACHOEIRO DO ITAPEMIRIM

Oficina da Pesca - J. Solene de Souza
Rua Professor Quintiliano, 12 - Guandu
CEP: 29300-027
Tel: (27) 3252-0941 (Fernando)
oficinadapesca@hotmail.com

LINHARES

Tina Bicletas Ltda. ME
Av. Gov. Jones dos Santos Neves, 1071
Centro - CEP: 29900-030
Tel: (27) 3371-0017 (Tina/Augustin)
tinabicicletas@hotmail.com

VILA VELHA

Giopacos - Giolto Peças Ltda.
Rua Luciano das Neves, 947 - Centro
CEP: 29100-200
Telefone: (27) 3229-8942 (Sr. Sampaio)
giopacospuericultura@hotmail.com

GOIÁS

GOIÂNIA

BABY FAMA - Rener - Baby America - 1
Av. C. 208 Qd. 512 Lt. 5, 71 - Jardim
América - CEP: 74255-070
Tel: (62) 3251-0803 / 3274-3436

BABY FAMA - Rener - Baby Bela
Av. T. - 63, 138 Qd. 5, 27 - Lt. 13
ST. Bela Vista - CEP: 74823-340
Tel: (62) 3255-3020

BABY FAMA - Rener - Baby Fama-1
Av. Bernardo Sayão, 1439 Qd. 36 Lt. 01
Set. Mal. Rondon - CEP: 74560-070
Tel: (62) 3211-1531 / 3211-3264

Cantinho da Moda - Chafic e Cia Ltda.
Rua 4, 409 - Centro - CEP: 74020-060
Tel: (62) 3225-8015
lezequiel@cantinhodamoda.com.br

Cantinho da Moda - R.A. de Abreu
Av. Araguaia, 625 - Centro
CEP: 74030-100 - Tel: (62) 3942-3582
assistenciaticonica@cantinhodamoda.com.br

Cantinho da Moda - Vip Conf. Inf. Ltda.
Rua 4, 279 - Centro - CEP: 74020-060
Tel: (62) 3223-9117 / 3212-0052
3942-9116 / 3942-9117

Hospital dos Brinq. de Goiânia (Bruno)
Rua 28, 11 (esa. c/ 4A) - Setor Central
CEP: 74020-130 - Tel: (62) 3223-3460

MATO GROSSO

VARZEA GRANDE

Vitória Serviço Autorizado (Ronnie)
Rua A, Quadra 06, Casa 16
Bairro Cohab Jaime Campos
CEP: 78118-490 - Tel: (65) 3685-1024
Cel: (65) 9603-9511 / 9229-9315

MATO GROSSO DO SUL

CAMPO GRANDE

Bliss Bicycloteria Ltda. ME
Av. Fabio Zahran 6304 - Centro
CEP: 79005-571 - Tel: (67) 3324-1696

MINAS GERAIS

BELO HORIZONTE

Camping Baby Car Ltda. (Geonê)
Rua Padre Eustáquio, 282
Carlos Prates - CEP: 31150-580
Tel: (31) 3295-2239

Angel's Car Baby - M. J. Camping Ltda.
Rua Sônia, 299 - Bairro Santa Cruz
CEP: 31150-370
Tel: (31) 3426-1705 (Marcos)

BOM DESPACHO

Hospital dos Brinquedos
Rua Enfermeira Joana Darc, 46
Vila Aurora - CEP: 35600-000
Tel: (37) 3521-2692 (Beatriz)

CATAGUASES

Rei das Fraldas
Rua Tenente Fortunato, 26 - Centro
CEP: 36770-000 - Tel: (32) 3422-7759
atendimento@reidasfraldas.com.br

CONSELHEIRO LAFAIETE

Rei das Fraldas
Rua Afonso Pena, 112 - Centro
Tel: (31) 3763-4048

DIVINÓPOLIS

Hospital Dos Brinquedos Eletr. Ltda.
Av. Jovelino Ribeiro, 530 - Porto Velho
CEP: 35500-422 - Cel: (37) 9943-4444
Telefax: (37) 3222-3050 (Joel)

JUIZ DE FORA

Rei das Fraldas
Rua São Sebastião, 437 - Centro
CEP: 36015-410 - Tel: (32) 3211-5538

MURIAÉ

Rei das Fraldas
Praça João Pinheiro, 70 - Centro
CEP: 36680-000 - Tel: (32) 3721-5823

PATOS DE MINAS

Oficina do Dudu (Eduardo César)
Rua Olímpia Ferreira, 40 - Caramuru
CEP: 38701-380
Tel: (34) 3823-9191 - Cel: 9995-9191
oficinadodudu@yahoo.com.br
www.oficinadodudu.com.br

PARAISÓPOLIS

Bicycloteria Residental Paraiso
Rua Antônio Benedito Lopes Ribeiro, 147
Res. Paraiso - CEP: 37660-000
Tel: (35) 9170-0068
sasbikes@hotmail.com

UBÁ

Rei das Fraldas
Rua Isaura Rezende, 85 - Centro
CEP: 36500-000 - Tel: (32) 3531-2700
reidasfraldasuba@yahoo.com.br

UBERLÂNDIA

Belarmino Grama
Rua Goiás, 584 / 588 - Centro
CEP: 38400-027 - Tel: (31) 3892-0425

VIÇOSA

Rei das Fraldas
Praça Silvano Brandão, 136 - Centro
CEP: 36570-000 - Tel: (31) 3892-7007
www.reidasfraldas.com.br

VARGINHA

New Jaz Chaveiro Ltda. (Luciano)
Travessa Monsenhor Leonidas, 115
Centro - CEP: 37002-120
Tel: (35) 3221-3754 (Washington)
chaveirosltda@hotmail.com

PARANÁ

CASCÁVEL

Cegonhas Bicyclotas
Rua Paraná, 3628 - Centro
CEP: 85810-010 - Tel: (45) 3224-2703

CURITIBA

AMY - Marcia dos Santos Ferreira
Rua Guilherme Born, 16 - Cristo Rei
CEP: 80050-560 (Paulo Sergio Neitzke)
Tel: (41) 3077-3194 / 3333-7644
pauloneitzke@hotmail.com
site: www.amybrinquedos.com.br

Marinho Comércio e Conserto de
Aparelhos Eletrônicos Ltda. (Mário)
Rua Brigadeiro Franco, 1745 - Centro
CEP: 80420-200 - Tel: (41) 3224-5028

Representações Fialho Ltda.
Rua João David Perneta, 469
Hugo Lange - CEP: 80040-330
Telefax: (41) 3253-1361

LONDRINA

Hospital de Brinquedos Snoopy Ltda.
Rua Pará, 1869 - Centro
CEP: 86020-330 - Tel: (43) 3324-1251
Telefax: (43) 3324-5949 (Mário José)
hospitaldebrinquedos@pop.com.br

MARINGÁ

Clinica de Brinquedos Nana Nenê
Rua Santos Dumont, 1933 Zona 1
Centro - CEP: 87013-050
Tel: (44) 3227-3389 (Cláudio)

Gente Miúda Oficina do Bebê Ltda.
Av. Mandacaru, 122 - Jd. Monte Belo
CEP: 87080-000
Telefax: (44) 3225-3811 (Adriano)
oficina.gentemuida@hotmail.com

Oficina Arte de Crescer
Av. Mandacaru, 528 B - Vila Progresso
CEP: 87080-000 - Tel: (44) 3262-2157
oficinaartedecrescer@hotmail.com

Sandri - Arte e Repar. Sandri Ltda.
Av. Juscelino K. de Oliveira, 1175
Centro - CEP: 87010-440
Tel: (44) 3227-0365 (Cristina)

PARANAGÁ

Brecho Kids - Marcelo F. S. Armarinhos
Rua XV de Novembro nº 526 - Centro
CEP: 83.203.010 - Tel: (41)3422-5646
Cel: (41) 8501-5871

PERNAMBUCO

JABOATÃO DOS GUARARAPES

Mecânico dos Brinquedos (Eduardo)
Av. Bernardo Vieira de Melo, 1345
Lj 13, Gal. Boulevard Centro - Piedade
CEP: 544 10-010 - Cel: (81) 8885-8599
Tel: (81) 3093-3209 / 3061-6802
sac@mecanicadosbrinquedos.com.br
www.mecanicadosbrinquedos.com.br

RECIFE

Clinica dos Brinquedos (Bartolomeu)
Rua da Palma, 295 - 2º andar, sl 204
Edifício Soal - CEP: 50010-460
Tel: (81) 3224-2765 / 9908-6154

MVC Representações Artes, 325, sala 205
Bloco B - Ed. MultiMed - Ilha do Leite
CEP: 50070-490 - (Moara/Valéria)
Tel: (81) 3071-0903 / 3223-2188
mvlcardera@hotmail.com

RIO DE JANEIRO - CAPITAL

Vicana Com. e Assis. Técnica Ltda.
Av. Dom Helder Câmara, 4285
Lj. B - Del Castilho - CEP: 20771-000
Tel: (21) 2201-9984 (Francisco / Luis)
vicana@click21.com.br

RIO DE JANEIRO

BARRA MANSÁ

Baby Pinguim Ltda. (Alexandre)
Av. Joaquim Leite, 396 - Gal. União
Centro - CEP: 21730-043
Tel: (24) 3323-2012 / 3323-3315

CABO FRIO

Sporttotal - Mayko Costa de Souza
Av. Júlia Kubitschek, 28 - Loja 01
Parque Riviera - CEP: 28905-000
Tel: (22) 2645-2444 (Kyko / Marco)
sporttotalcf@hotmail.com

CAMPOS DOS GOITACAZES

U.T.I. dos Brinquedos (Márcio / Viviani)
Rua Nazário Pereira Gomes, 431
Pq. São José - CEP: 28070-250
Tel: (22) 2738-8199 / 9944-4244

NITERÓI

Kage - Representações Ltda.
Rua Almirante Tefé, 645 sl. 602 - Centro
CEP: 24030-085 - Tel: (21) 2626-4222

RIO DAS OSTRAS

REGIÃO DE MACAÉ E CABO FRIO

Maurício Alves Sampaio
Rua Viniculus de Moraes, 1050 Casa 02
Recanto CEP: 28890-000
Tel: (22) 9903-0075

SÃO GONÇALO

REGIÃO SERRANA - REGIÃO DOS

LAGOS - NITERÓI - ITABORAÍ

Kwikid's - Simone Alves da S. Rouças
Rua Abílio José de Mattos, 1727
CEP: 24436-000 - Porto da Pedra
Fone: (21) 2606-3659 / (21) 8675-6313
kwikid's@hotmail.com (Eric)

Persombrink Comércio Ltda. (Pierre)
Av. Presidente Kennedy, 523 - Centro
(ao lado clube Mauá) CEP: 24445-000
Tel: (21) 2606-6066 / 3248-0063 /
2713-8970

SÃO JOÃO DO MERITI

Renato de Paula Ribeiro
Rua Laurinda Costa, 71 - Vl. Tradentes
CEP: 25225-390 - Tel: (21) 3753-2881
babywork02@yahoo.com.br

RIO GRANDE DO SUL

CAXIAS DO SUL

Duas Rodas Bicyclotas Veronaciolo
Rua Monturu, 1005 - Sl. A - Centro
CEP: 95020-190 - Tel: (54) 3221-6863
duasrodas@pop.com.br

LAJEADO

Klein Bicyclotas
Av. Acari, 227 Sl. 02 CEP: 95900-000
Tel: (51) 3714-4601 / 3714-2432
kleinbicyclotas@ibest.com.br

PASSO FUNDO

Amirlando Antonio Gregório
Rua Gal. Osório, 1381 - Sala 1361
CEP: 99010-140 - Tel: (54) 3311-4030

PELOTAS

Pronto Brinq Conserto de Brinquedos
Av. Ferreira Viana, 659 - Areal
CEP: 96085-000 (Nerinton)
Tel: (53) 3303-8944 / 8113-2173
nerinton@hotmail.com

PORTO ALEGRE

Casa Catraca (César ou Cláudio)
Rua Visconde do Herval, 1383
CEP: 90130-151 - Fax: (51) 3217-0359
Tel: (51) 3232-9424 / 3217-0359

Dimacício Distr. Máquias (Anita)
Av. Farrapos, 104 - Centro
CEP: 90220-000 - Tel: (51) 3225-1320

SANTA MARIA

Joana D'arc Lara Hakim
Rua Espartero, 170 - Pq. Antonio Reis
CEP: 97065-150 - Tel: (55) 3211-2442

SANTA CATARINA

CHAPECÓ

Ciclone Bicyclotas Ltda. (Cleli / Rudi)
Rua Marechal Deodoro, 163 - Centro
CEP: 89001-060
Tel: (49) 3322-5904 / 3322-3366

FLORIANÓPOLIS

Casa dos Fogões Com. Pcs Ltda.
Rua Conselheiro Mafra, 556 - Centro
CEP: 88010-102 - (Amanda e Kamila)
Telefax: (48) 3225-0592 / 3225-1170
casadosfogoes@yahoo.com.br

GASPAR

E.L. Eletrônica Ltda. ME (Davi)
Rua Anflônio Nunes Pires, 4440
CEP: 89110-000 - Tel: (47) 3397.3082
el.eletronica@gmail.com

IÇARA

Comarq Com. Assist. Tec. Ltda.
Rua Alvorada, 96 - Presidente Vargas
CEP: 88820-000 - Tel: (48) 3462-1420
maocirkus@hotmail.com

JARAGUÁ DO SUL

Assis. Tec. João Amazonas Pickicius
Rua Feliciano Bortolini, 755 - Barra do
Rio Cerro - CEP: 89260-180
Tel: (47) 3376-1700 / 9973-8555
joao.amazonas@terra.com.br (João)

LAGES

Cycle Beta Comércio de Bicyclotas Ltda.
Av. Mal. Floriano, 279 - Centro
CEP: 88501-101 - (Adriana / Beto)
Tel: (49) 3222-7289 / 9103-1143
cyclesbeta@ibest.com.br

TUBARÃO

Grillo Moto Mecânica Ltda.
Rua Ver. José Antonio Amorim, 147
CEP: 88805-003 - Tel: (48) 3626-5214
vendas@grillomoto.com.br

VIDEIRA

Teca Bebê - Armazém do Bebê
Rua Príncipe Fidélis, 30 - Centro
CEP: 89560-000
Tel: (49) 3566-1857 / 3533-3078
teca@formatto.com.br

RECOMENDAÇÕES GERAIS PARA NOSSA LINHA DE PRODUTOS

Limpeza dos produtos confeccionados em tecidos

- Para a limpeza do tecido, use um pano úmido e sabão neutro.
- Toda vez que o bebê derrubar papinha ou leite, ou fizer xixi no tecido, procure limpá-lo na hora.
- Para os carrinhos, recomenda-se o uso de capas próprias para forrar o tecido. Essas capas podem ser encontradas em lojas especializadas de enxovais de bebê.

Limpeza dos produtos confeccionados em plástico

- Os produtos em plásticos podem ser lavados com esponja em água morna e sabonete (nunca detergente ou solventes), retirando o excesso de água com pano limpo, deixando sempre os componentes esticados até secar por completo. Evite também secá-los diretamente ao sol.
- No caso das banheiras, após o banho do bebê, esvaziar a cuba, passando um jato de água para retirar os resíduos que permanecem no plástico, evitando ressecar ou encardir.

Deixar secar com o tampo e a estrutura tubular aberta.

Limpeza das estruturas cromadas e pintadas

- Não usar detergentes ou outro produto químico, apenas um pano umedecido em água morna e sabonete (se necessário). Retirar o excesso e secar com pano limpo, deixando a estrutura tubular aberta até que esteja totalmente seca.
- Quando levar o carrinho à praia, não é recomendado utilizá-lo em contato com a água do mar e mesmo que isso ocorra após o passeio pela praia, lavar bem o chassi e, principalmente o rodízio com água corrente, secando com pano limpo.

Periodicamente após a limpeza lubrifique as partes metálicas para evitar a corrosão.

Outros conselhos úteis

- Os produtos BURIGOTTO foram criados para dar todo o conforto e segurança para o seu bebê. Portanto, não dê outro uso ao que foi desenvolvido exclusivamente para o bebê.
- Ao descer degraus, apoie as rodas traseiras em primeiro lugar.
- Quando retirar os produtos da embalagem de papelão, procurar fazê-lo com atenção. As vezes alguns componentes são fornecidos desmontados dentro da caixa e ao retirá-los podem ser danificados.
- Certifique-se de que o carrinho esteja travado antes de colocar a criança.
- No suporte para pacotes o peso máximo permitido é 5kg. O excesso de peso pode causar instabilidade ao carrinho.
- A criança nunca deve ficar em pé sobre o assento.
- O carrinho nunca deve ser usado em escadas ou escadas rolantes.

"CUIDADO: Nunca deixe a criança desacompanhada".

"CUIDADO: Evite acidentes, use sempre o cinto de segurança".

- Quando deixar de usar os produtos BURIGOTTO, ao guardá-los, limpe-os e revise as partes tubulares e metálicas, tais como o chassi, e proteja com uma fina camada de óleo de máquina, guardando-os em sacos plásticos, ou mesmo nas próprias caixas de papelão, em lugar seco.

CERTIFICADO DE GARANTIA

A Burigotto S/A Indústria e Comércio garante este produto contra defeitos de fabricação por um período de 12 (doze) meses, já incluso o período de garantia legal de 90 (noventa) dias, com início a partir da data de emissão da nota fiscal.

Durante a vigência desta garantia e havendo necessidade de manutenção ou reparo, o consumidor deverá se dirigir com o produto e com a nota fiscal à Assistência Técnica mais próxima de sua residência. A relação de empresas que compõem a Assistência Técnica poderá ser verificada no manual que acompanha o produto ou no nosso site na internet: www.burigotto.com.br. Nenhum serviço poderá ser executado, senão através da Assistência Técnica autorizada.

A Burigotto se responsabiliza pela mão de obra, bem como pela substituição gratuita de peças durante a vigência da garantia, desde que os defeitos sejam devidamente comprovados, por uma de nossas assistências técnicas autorizadas, como sendo de fabricação.

O QUE A GARANTIA NÃO ABRANGE:

- Despesas com substituição de peças que sofreram desgaste natural devido ao uso, estas serão de responsabilidade do consumidor.
- Peças e/ou componentes que tenham sido danificados em consequência de acidentes de transporte, montagem ou

utilização em desacordo com as orientações do manual, amassamentos, golpes, excesso de peso e/ou resultantes de efeitos da natureza, como sol ou chuva.

- Defeitos decorrentes de exposição do produto a locais impróprios, como ambientes úmidos ou salinos, sem os devidos cuidados de manutenção e conservação.
- Custo de transporte e remoção do produto para consertos.
- Atendimento domiciliar.
- Conserto realizado por pessoas ou entidades não credenciadas pela Burigotto.
- Serviços como: montagem do produto, limpeza, lavagem, regulagens e alinhamento por parte da Burigotto ou de suas assistências técnicas (rede autorizada).
- Substituição do produto por outro do mesmo ou de outro modelo.

A partir do término da garantia, a critério do adquirente do produto, as Assistências Técnicas continuarão a prestar serviços de manutenção e reparos, mas os valores serão cobrados.

A Burigotto obriga-se nos termos deste certificado, a reparar unicamente os produtos com comprovado defeito de fabricação, isentando-se de quaisquer responsabilidades e outras obrigações não previstas.

Dúvidas ou sugestões, favor entrar em contato:

Burigotto

Grupo **Peg Pérego**

BURIGOTTO S.A. - INDÚSTRIA E COMÉRCIO

Rua Martino Dragone, 280 - Jd. Santa Bárbara
CEP 13480.308 - Limeira - SP - Brasil
Caixa Postal 1051 - CEP 13480.970

Tel.: (19) 3404.2000 - Fax Vendas: (19) 3451.6994

www.burigotto.com.br - E-mail: info@burigotto.com.br
CNPJ: 51.460.277/0001-38 I.E.: 417.003.410.117