

Burigotto

Grupo **Peg-Pérego**

(NOVO) - Manual de Instruções

e informações importantes para manutenção e limpeza dos nossos produtos

Berço

ANGEL

Ref. IXBE5045



Sob condições
expressas no
Certificado de
Garantia.



Foto meramente ilustrativa

Obrigado mamãe e papai.

Nós da BURIGOTTO, estamos a cada dia que passa, aperfeiçoando e inovando para podermos oferecer sempre o melhor, pois queremos que vocês, e principalmente seus bebês, fiquem satisfeitos com os nossos produtos.

IMPORTANTE LER COM ATENÇÃO E GUARDAR PARA EVENTUAIS CONSULTAS

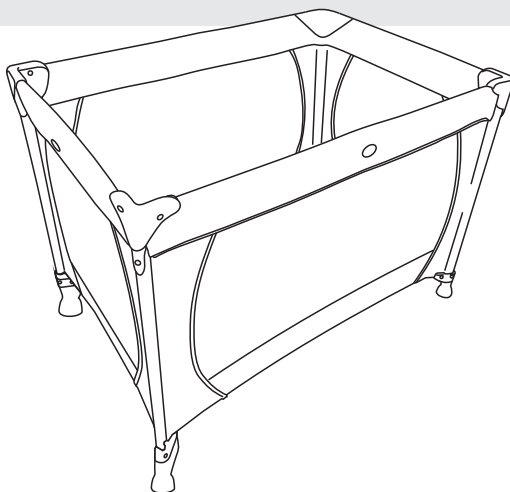
É importante que se leia atentamente o manual de instruções de uso que vier acompanhado do produto, pois assim se aprenderá a manuseá-lo de forma correta, evitando-se possíveis danos à sua estrutura e, prolongando-se por conseguinte a sua vida útil.

A maioria dos produtos BURIGOTTO que apresentam partes tubulares, são fornecidos em caixas de papelão contendo 01 unidade em cada caixa.

Exija, portanto, a caixa de papelão quando adquirir um desses produtos, e certifique-se de que a embalagem esteja convenientemente fechada com fitas adesivas, garantindo a inviolabilidade do produto.

Em caso de dúvidas, procure nossas Assistências Técnicas autorizadas, conforme endereços relacionados no verso. Todas elas tem condições de, quando viável, reformar convenientemente qualquer produto de nossa linha. Portanto, quando necessário, procure-as e solicite um orçamento sem compromisso.

RECOMENDAÇÕES GERAIS

ADVERTÊNCIAS.

• **ATENÇÃO:** Nunca utilize este berço sem o cesto complementar, conforme orientações deste manual.

• **ATENÇÃO:** O colchão não é parte integrante deste produto. Caso queira utilizar um colchão adicional as dimensões deste colchão devem ser: 10 cm (altura) X 67 cm (largura) X 98 cm (comprimento). A densidade do colchão é de: D-18.

• **IMPORTANTE:** Nunca utilizar nenhum outro colchão diferente das especificações acima.

• **ATENÇÃO:** Nunca utilize a base acolchoada, colchão adicional ou qualquer outro acessório sobre ou dentro do cesto complementar.

- Esteja ciente do risco de chama aberta e outras fontes de calor, tais como aquecedores elétricos, aquecedores a gás etc. nas proximidades do berço.
- Não utilize o berço se alguma parte estiver quebrada, rasgada ou faltando. Utilizar somente peças de reposição aprovadas pelo fabricante.
- Não deixe nenhum objeto dentro ou próximo ao berço que possa servir de ponto de apoio ou apresente perigo de asfixia ou estrangulamento, como por exemplo, cordas, cordões de persiana / cortina etc.
- Nunca utilizar mais de um colchão no berço.
- Não coloque objetos dentro do berço que permita que a criança suba neles e caia para fora.
- Não pendure objetos em cima do berço e nem amarre brinquedos.
- Não deixe que crianças maiores brinquem com o berço.

Limpeza dos produtos confeccionados em tecidos.

- Para a limpeza do tecido, use um pano

úmido e sabão neutro.

- Toda vez que o bebê derrubar papinha ou leite, ou fizer xixi no tecido, procure limpá-lo na hora.

Limpeza dos produtos confeccionados em plástico.

- Os produtos em plásticos podem ser lavados com esponja em água morna e sabonete (nunca detergente ou solventes), retirando o excesso de água com pano limpo, deixando sempre os componentes esticados até secar por completo. Evite também secá-los diretamente ao sol.

Limpeza das estruturas cromadas e pintadas.

- Não usar detergentes ou outro produto químico, apenas um pano umedecido em água morna e sabonete (se necessário). Retirar o excesso e secar com pano limpo, deixando a estrutura tubular aberta até que esteja totalmente seca.

Outros conselhos úteis.

- Os produtos BURIGOTTO foram criados para dar todo o conforto e segurança para o seu bebê. Portanto, não dê outro uso ao que foi desenvolvido exclusivamente para o bebê.
 - Quando retirar os produtos da embalagem de papelão, procurar fazê-lo com atenção. As vezes alguns componentes são fornecidos desmontados dentro da caixa e ao retirá-los podem ser danificados.
- "CUIDADO:** Nunca deixe a criança desacompanhada".
- Quando deixar de usar os produtos BURIGOTTO, ao guardá-los, limpe-os e revise as partes tubulares e metálicas, tais como o chassi, guardando-os em sacos plásticos, ou mesmo nas próprias caixas de papelão, em lugar seco.

Instruções de Montagem e Manuseio do Produto

BERÇO ANGEL
Peso líquido: 7,9 kg
Dimensões em cm.

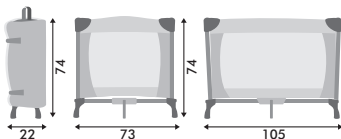

IMPORTANTE:

Quando a criança for capaz de escalar o berço, ele não pode mais ser utilizado por essa criança.

PARA ARMAR O BERÇO

- 1** Remova a bolsa. Posicione o berço com os pés para baixo e a alça (A) para cima.

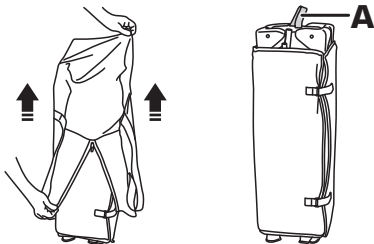

- 2** Solte os velcros (B) e retire a base acolchoada (C), o mosquiteiro (D) e o cesto complementar (E).

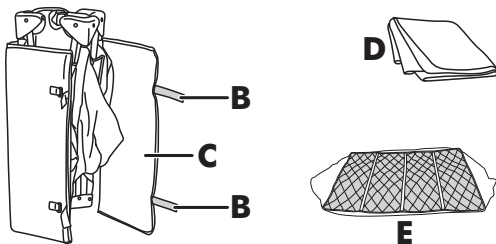

- 3** Separe um pouco as pernas do berço e identifique as laterais menores e maiores (observe as bordas em "V").

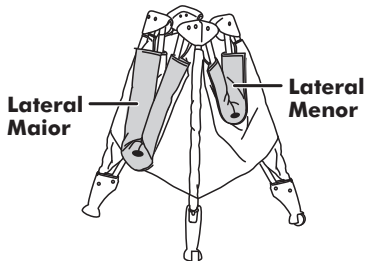

- 4** Começando pelas laterais menores, puxe para cima pelo centro das bordas até travar.

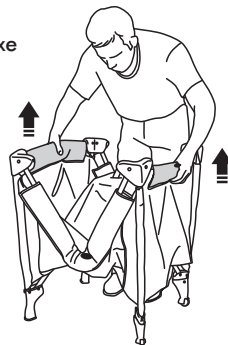

IMPORTANTE:

Faça isso sem afastar demais as pernas do berço, pois para que as bordas laterais se travem, o cubo central deve se manter em uma posição acima de 50cm (sistema de segurança).

- 5** Levante e trave também as bordas das laterais maiores, tomando os mesmos cuidados descritos no item anterior.

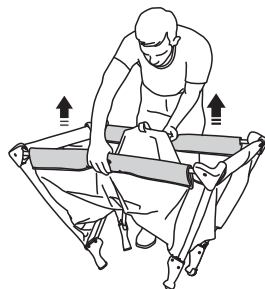

- 6** Segure o berço com uma das mãos e com a outra pressione para baixo o cubo central. A base deve ser abaixada até o final.

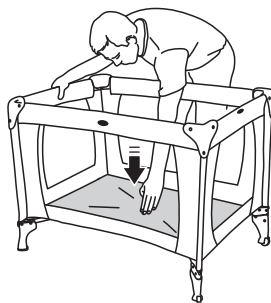

Centro Inferior
TRAVA

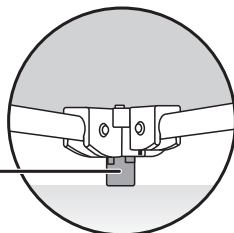

IMPORTANTE:

O berço deve ser totalmente montado e devidamente travado antes de usá-lo. Verifique sempre que as quatro bordas laterais superiores estejam devidamente travadas.

PARA INSTALAR A BASE ACOLCHOADA NA PARTE INFERIOR DO BERÇO

- 1 Abra o cesto complementar (E) com a parte que contém os elásticos voltada para cima.

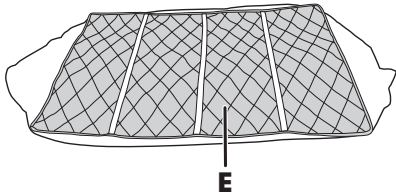

- 2 Prenda a base acolchoada (C) nos elásticos do cesto complementar (E) deixando a parte rígida voltada para os elásticos.

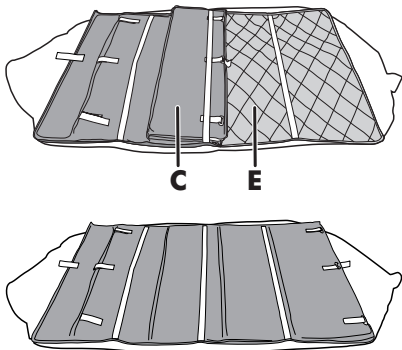

- 4 Coloque o cesto complementar (E), já com a base acolchoada (C) instalada, na parte inferior do berço. Prenda os velcros (B) da base acolchoada (C) na parte de baixo do berço como mostra a ilustração.

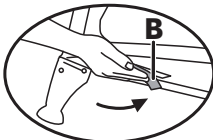
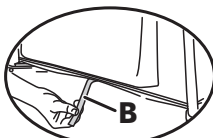
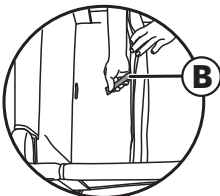

- Prenda os ganchos (F) nas laterais superiores do berço, como mostra a ilustração.

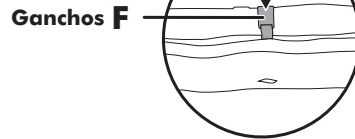
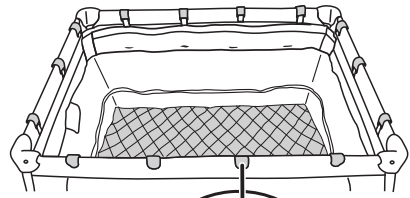

ATENÇÃO:

Nunca utilize a base acolchoada, colchão adicional ou qualquer outro acessório sobre ou dentro do cesto complementar.

PARA INSTALAR O COLCHÃO ADICIONAL NA PARTE INFERIOR DO BERÇO

OBSERVAÇÃO:

As dimensões do colchão são fornecidas neste manual, (Consulte item: "Recomendações Gerais" página 2).

- 1 Instale a base acolchoada (C) na parte inferior do berço e prenda-a com os velcros (B) na parte de baixo do berço como mostra as figuras 1, 2, 3 e 4.



Figura 1



Figura 2

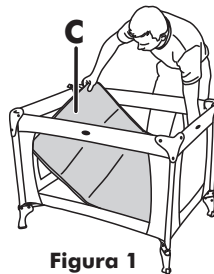

Figura 3

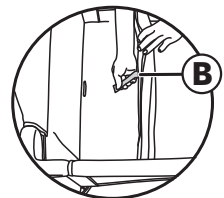

Figura 4

- 2 Abra o cesto complementar (E) com a parte que contém os elásticos voltada para cima.

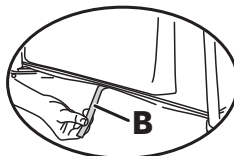
- 3** Prenda o colchão adicional nos elásticos do cesto complementar (E).

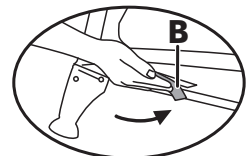
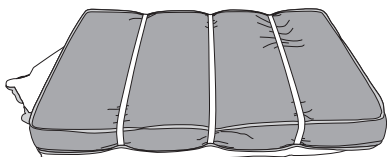
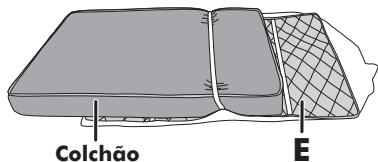

- 5** Coloque o cesto complementar (E), já com o colchão adicional instalado, na parte inferior do berço.

Dobre a borda rígida, para fora, nas 4 laterais e passe o gancho (F) pela casa correspondente, em seguida dobre novamente a borda rígida, para fora.

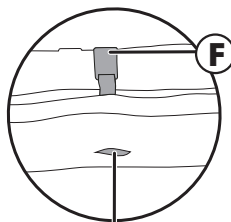

Casa

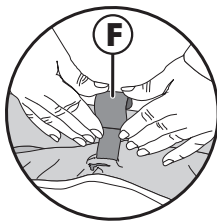
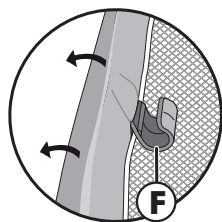
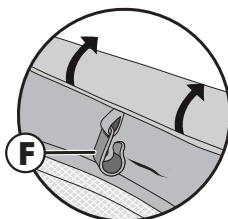

- Prenda os ganchos (F) nas laterais superiores do berço como mostra a ilustração.

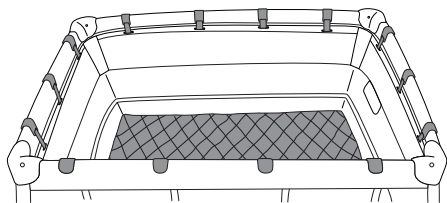

ATENÇÃO:

Nunca utilize a base acolchoada, colchão adicional ou qualquer outro acessório sobre ou dentro do cesto complementar.

PARA USAR O MOSQUITEIRO

- 1** Para usar o mosquiteiro (D), prenda-o nas laterais do berço, depois estique-o sobre o mesmo e prenda na outra extremidade.

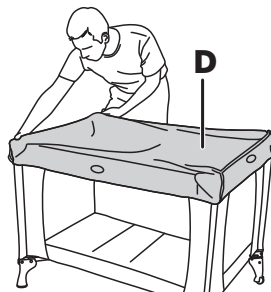

PARA USAR AS RODAS

- 1** Para usar as rodas (G), levante o lado oposto e mova o berço.

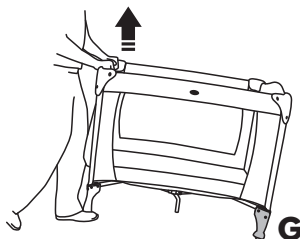

IMPORTANTE:

Todas as conexões devem ser apertadas adequadamente, e verificadas periodicamente, caso necessário reaperte-as.

PARA FECHAR O BERÇO

- 1** Retire o mosquiteiro, a base acolchoada e o cesto complementar. Puxe pela alça (A) até elevar o cubo central cerca de 50cm ou mais.

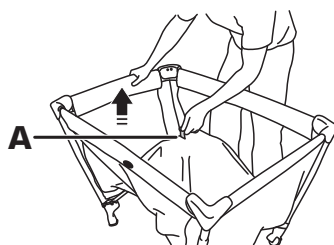

- 2** No centro de cada borda superior estão os botões de suas travas, ocultas sob o tecido. Pressione o botão para destravar e dobre-as para baixo, mantenha a trava central para cima.

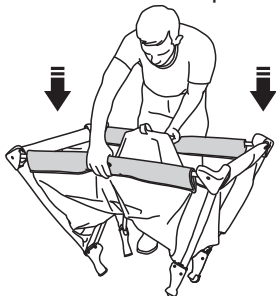

- 3** Repita o procedimento nas outras duas bordas superiores.

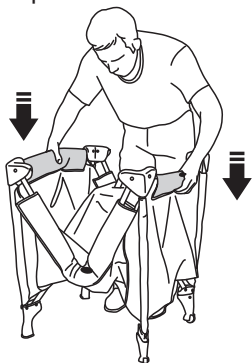

- 4** Puxe o cubo central até o final. Compacte o berço totalmente. Não force.

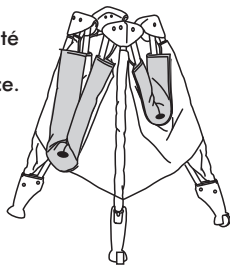

- 5** Coloque o berço sobre a base acolchoada (C) (com as tiras de velcros (B) do lado de fora). Inclua o mosquiteiro e o cesto complementar. Depois envolva-os com a base acolchoada fechando com os velcros (B).

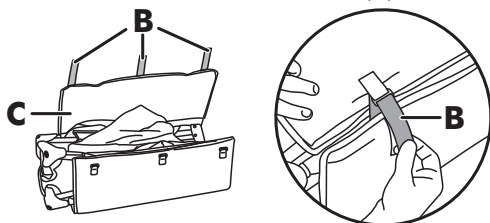

- 6** Finalize colocando o berço na bolsa e feche o zíper.



Assistência Técnica

SÃO PAULO - CAPITAL

Alberto Alves de Oliveira Junior

Rua: João Boemer n 1216 Sala 1 - Brás
Tel.: (11) 98657-4820 - (11) 99847-6733
alberto.junior10.jr@gmail.com

Alô Bebê

Tel.: (11) 3648.3000
www.alobebe.com.br/marca/burigo

A.T. Zézinho dos Carrinhos (José/Patricia)

R. Tanabi, 47 - Água Branca
Tel.: (11) 3673.7357
patriciamarconato@uol.com.br

Baby King (Francisco/Maria)

Baby King Com. de Arts. Infantis Ltda. ME
R. Tuiuti, 2618 - Tatuapé
Tel.: (11) 2091.2766 - (11) 2092.7006

Baby King

Baby King Com. de Arts. Infantis Ltda. ME
R. Turiassú, 1218 - A - Perdigões
Tel.: (11) 3862.2950 - (11) 3672.1722

Consert Brinq Com. e Cons. Brinquedos

R. Inglesa, 96 - Metrô Parada Inglesa
Tel.: (11) 2982.4534 (Rubens)

Clinigames Com. de Brinquedos

Estrada do Campo Limpo, 4298
Jd. Pirajussara
Tel.: (11) 5842.1070
clinigames@hotmail.com

Good Baby (Luís/Arlete)

Good Baby Com. Prods. Infantis Ltda. ME
R. Silva Bueno, 2533, Lj. 18 - Ipiranga Center
Tel.: (11) 2272.9562 - (11) 2069.7379

Help Games (Lilian)

R. Afonso Sardinha, 389 - Lapa
Tel.: (11) 3645.3005 - (11) 3831.0515
contato@helpgames.com.br

Hospital das Bonecas, Brinqs. e Games R.

Capitão Avelino Carneiro, 110 - Penha
Tel.: (11) 2643.2630
emergencia@hospitaldasbonecas.com.br

Hospital Bonecas, Brinqs. Games - Filial 1

R. Barão do Triunfo, 368 - Brooklin
Tel.: (11) 2643.2630

Hospital Bonecas, Brinqs. Games - Filial 2

R. Pedroso Alvarenga, 852 - Itaim Bibi
Tel.: (11) 2643.2630

Ideiafix Comércio e Eventos Ltda. ME

R. Pedroso da Silva, 88 - Pq. Paulistano
Tel.: (11) 2956.6743 - cristiani@ideiafix.com.br

B. Norte - P Ouchana ME

R. Manoel Gaia, 896 - Tel.: (11) 2952.2049

S.O.S das Bonecas Ltda.

R. Mooca, 2636 - Mooca
Tel.: (11) 2618.1682 - (11) 2096.2567
sosasbonecas@uol.com.br

S.O.S das Bonecas Ltda.

R. Alfredo Pujol, 70 - Santana
Tel.: (11) 2283.1034 - (11) 2976.5394
sosasbonecas@uol.com.br

S.O.S das Bonecas Ltda. (Flávia)

R. Alonso Calhamares, 17 - Tatuapé
Tel.: (11) 2671.5802
sosasbonecas@uol.com.br

SÃO PAULO - GRANDE S. PAULO

BARUERI

João Souza Alves Eletrônicos ME
Av. Henrique G. Baptista, 650 - Jd. Berval
Tel.: (11) 4163.2777 - joasa60@terra.com.br

GUARULHOS

SouzasBaby (Emerson/Veruska)
R. Padre J. Alvares, 94 - Vila Renata
Tel.: (11) 2452.9777 - (11) 2279.1625
souzababy@uol.com.br

OSASCO

Pronto S. das Bonecas e Brinquedos
Salma Maria Maia de Alencar ME
R. Dep. Emílio Carlos, 1304 - Vl. Yara
Tel.: (11) 3699.7360 (Bartolomeu)
loja@psdasbonecas.com.br

SANTO ANDRÉ

Limpadora Bio Clean
R. Hatsuey Motomura, 51 - Vl. América
Tel.: (11) 2826.6910 - www.bioclean.net.br

SÃO CAETANO DO SUL

Hospital Bonecas, Brinqs. Games - Filial 3
R. Nossa Senhora de Fátima, 530 - Sta Paula
Tel.: (11) 2643.2630

Limpadora Estrela (Angela)

Angela Gonçalves Soares Meire
R. Serafim Carlos, 65 - Bairro Osvaldo Cruz
Tel.: (11) 4221.9759 - (11) 4451.0911

Douglas Felipe de Goes

Rua Gonzaga, 10 - Osvaldo Cruz
Tel.: (11) 4238.5773
gc.representacao@hotmail.com

SÃO PAULO - INTERIOR

AMERICANA

Ciclo Loja Americana (Cícero)
Cícero Moura Americana ME
R. Carioba, 160 - Centro
Telefax: (19) 3406.5996 - (19) 3601.6700
cicloloja_@hotmail.com

ARACATUBA

Shirley da Silva Coelho ME (Deodoro)
R. Gabriel Monteiro, 311 - N. S. Aparecida
Tel.: (18) 3608.6319 - Cel.: (18) 9123.5482

Fraldas Dist. Prod. de Higiene Ltda.

R. Marechal Deodoro, 563 - Centro
Tel.: (18) 3621.2368 - (18) 3623.1239
fraldaecia@ig.com.br

BAURÍ

Ciranda de Brinquedos
(Alexandre - Cel. (14) 8815.0780 / 9877.9393)
Parenquino dos Santos Ltda. ME
R. Alberto Segalla, 1-111 - Loja 28
Jardim I. D. Henrique - Tel.: (14) 3232.2434
cirandadosbrinquedos@gmail.com

BEBEDOURO

Mic Santos Artigos Infantis ME
R. Doutor Tobias Lima, 663 - Centro
Tel.: (17) 3044.1044
mbelacardoso@hotmail.com

BOTUCATU

Botukids (Sr. Issamu)
R. Amando de Barros, 993 - Centro
Tel.: (14) 3813.5555

CAÇAPAVA

Loja Gropon Ltda. (Sra. Eni)
R. Coronel Manoel Esteves, 110 - Centro
Tel.: (12) 3655.4137

CAMPINAS

Nova Oficina (Paulo) Paulo Vicente Ferreira
Av. Marechal Carmona, 916 - Vl. João Jorge
Tel.: (19) 3232.6369 - Cel.: (19) 9735.0646

Peleu Brinquedos Loja 2 (Valdemar)

Av. Andrade Neves, 1789 - Jd. Chapadão
Tel.: (19) 3044.5610
peleubrinquedosloja02@hotmail.com
www.peleubrinquedos.com.br

FRANCA

Doutor dos Brinquedos
J.R. dos Santos Construção Civil ME
R. Capitão Anselmo, 1680 - Cidade Nova
Tel.: (16) 3012.3731 - (16) 3403.9803
doutordosbrinquedos@hotmail.com
www.doutordosbrinquedos.com

Eduardo Sanches

R. João T. Viller, 2290 - Jd. Alvorada
Tel.: (16) 3702.5003

Jéssica Baby (Luís/Luciana)

L.A.F.N. de Vasconcelos Franca ME
Av. Francisco D. Santos, 460 - Jd. Paulistano
Tel.: (16) 3725.3103

INDAIATUBA

Brecho do Bebê (Laércio)
M L Móveis e Acessórios Ltda ME
Av.ÁRIO Barnabé, 1068 - Jd. Morada do Sol
Telefax: (19) 3936.6015
brechodobebe@hotmail.com

ITAPETININGA

Bicicletaria Araujo de Itapetininga (Araújo)
Praça Siqueira Campos, 116 - Centro
Telefax: (15) 3271.1996
(Douglas - Cel.: (15) 99143.3652)

JUNDIAÍ

Baby & Acessórios (Regiane/Patricia)
R. Joaquim M. Lisboa, 385 - Vl. Progresso
Tel.: (11) 4607.2945 - (11) 4816.5696

Toy Company

Toy Comércio Eletrônicos Serviços Ltda ME
R. Vinte e Três de Maio, 22 - Vianelo
Tel.: (11) 3395.9068 - (11) 3395.9069
contato@toycompany.com.br

LEME

Oficina dos Brinquedos
R. João Arraes Seródio, 313 - Centro
Tel.: (19) 3554.7070 - (19) 3554.4048
contato@oficinadosbrinquedos.com.br
www.oficinadosbrinquedos.com.br

MARÍLIA

A Japonêsinha Baby
R. 9 de Julho, 1319 - Centro
Tel.: (14) 3413.2185

Assistência Técnica

MOGI MIRIM

Japonesa Baby & Kids
AFN Com. de Roupas Feitas Ltda. EPP
R. XV de Novembro, 30 - Centro
Tel.: (19) 3862.2880
japonesamogimirim@japonesababy.com.br

Dó Ré Mi

Maria I. D. Barbosa
R. Conde de Parnaíba, 270 - Centro
Tel.: (19) 3862.5666

PINDAMONHANGABA

Loja Japonesa
R. dos Expedicionários, 59 - Centro
Tel.: (12) 3642.5583
felipe@japonesaonline.com.br

PIRACICABA

Elias Antonio Rodrigues Alves ME (Élide)
Av. São Paulo, 493 - Bairro Paulicéia
Tel.: (19) 3434.1647 - Cel.: (19) 9788.6857

PROMISSÃO

Fastin Bike (Izabel)
Izabel Cristina da Silva Promissão - ME
Av. Minas Gerais, 346 - Tel.: (14) 3541.1379
fastynbike@itelefonica.com.br

RIBEIRÃO PRETO

Doutor dos Brinquedos
R. Marechal Deodoro, 448 - Centro
Tel.: (16) 3442.7415 - (16) 3043.7415
doutordosbrinquedos@yahoo.com.br

Help Baby A. T. Autorizada

 (Peterson)

Peterson Okumoto
R. Amazonas, 967 - Campos Eliseos
Tel.: (16) 3632.5590
assistencialhelpbaby@gmail.com

SALTO

M&G do Brasil
R. Luiz de Brito Almeida, 981 - Jd. Arco Íris
Tel.: (11) 4028.5184
mgdobrasil@hotmail.com

SÃO CARLOS

S.O.S. Duas Rodas (Jair)
J. J. Assistência e Comércio Ltda.
R. Quinze de Novembro, 3263 - Vila Nery
Tel.: (16) 3307.5807 - (16) 3116.5313
Celular: (16) 99712.6878
sos.duasrodas@yahoo.com.br

Doutor dos Brinquedos

Santina Silva Ramos dos Santos
R. Belarmino I. de Souza, 175 - Vi. Monteiro
Tel.: (16) 3116.8120 - (16) 3413.5406
doutordosbrinquedos@hotmail.com

SÃO JOSÉ DOS CAMPOS

Hospital dos Brinquedos
Sílvio dos Santos Silveira (Silvio)
Av. São José, 437 - Centro
Tel.: (12) 3021.0688 - (12) 3302.0688
Celular: (12) 9765.3388

Center Toys

 (Luis Antonio)

Center Toys Vale Manutenção e Comércio de Brinquedos Ltda - ME
R. Virgem, 323 - Jardim Satélite
Tel.: (12) 3931.5715 - Cel.: (12) 8817.5626
centertoy1@hotmail.com

SÃO JOSÉ DO RIO PRETO

S.O.S. do Bebê - L. C. Moura ME (Luciana)
R. Moyses M. Haddad, 445 - Pq. Industrial
Tel.: (17) 3231.1770 - Cel.: (17) 8133.6231

SOROCABA

Cantinho do Bebê (Antonio / Lis)
Av. Dr. Afonso Vergueiro, 2372
Jd. Costa Dias - Tel.: (15) 3222.2234

TATUÍ

Bombom Kids (Márcio)
Márcio Alessandro de Oliveira ME
R. Maneco Pereira, 129 - B. Quatrocentos
Telefax: (15) 3205.2452
bombomkids1@hotmail.com

VOTUPORANGA

Hospital dos Brinquedos (Gilberto)
G.N.F. do Carmo Votuporanga ME
R. Sebastião Cechinni, 3508 - Pozzobom
Tel.: (17) 3422.5243
Cel.: (17) 8815.2292 - (17) 9726.2323
hospitaldosbrinquedos@hotmail.com

SÃO PAULO - LITORAL

UBATUBA

Brisa's Bikes (Teresa)
L. A. Barbosa Brisola dos Santos ME
R. Dona Maria Alves, 672 - Centro
Tel (12) 3832.3883
brisasbikes@uol.com.br

ALAGOAS

MACEIÓ

Autotoy Park Play (Luiz/Andréa)
Macedo Ramalho & Cia Ltda.
R. Cel. Rui F. Oliveira, 20 - Farol (Pinheiro)
Tel.: (82) 3328.9764
Cels.: (82) 9989.3605 - (82) 8801.0305
autotoy_parkplay@hotmail.com

BAHIA

SALVADOR

Mini Sport Modelismo (Joabe)
R. da Faisca, 6 - Térreo - Lg. Dois de Julho
Tel.: (71) 3321.2371

Paty Baby

Ebrape Bahia Repres. Ltda.
Av. Santa Luzia, 1000 - Sl. 4
Ed. Villa do Parque Horto Florestal
Tel.: (71) 3358.6879 - Cel.: (71) 9111.7900

VITÓRIA DA CONQUISTA

Baby Shop (José / Maria)
R. Francisco dos Santos, 2 - Centro
Tel.: (77) 3422.3213
contato@babysshopcarrinhos.com.br

CEARÁ

FORTALEZA

SOS Carrinhos de Bebê
R. 25 de Março, 451 - Centro
Tel.: (85) 3067-6643
sos carrinhos de bebe@gmail.com

DISTRITO FEDERAL

BRÁSILIA

S.O.S. Brinquedos (Carlos)
Helmer Com. de Brinquedos Ltda. ME
S C L N 313 - Bl. A - Lj. 27
Tel.: (61) 3274.6060

ESPIRITO SANTO

CACHOEIRO DO ITAPEMIRIM

Oficina da Pesca (Fernando)
J. Solene de Souza
R. Professor Quintiliano, 12 - Guandu
Tel.: (28) 3522.0941
oficinadapesca@hotmail.com

LINHARES

Tina Bicletas Ltda. ME (Tina/Augustin)
Av. Gov. Jones dos S. Neves, 1071
Centro - Tel.: (27) 3371.0017
tina@tinabicletas.com.br

VILA VELHA

Giopeças (Sr. Sampaio)
GiOTTO Peças Ltda.
R. Luciano das Neves, 947 - Centro
Telefax: (27) 3229.8942
giopecaspuericultura@hotmail.com

GOIÁS

GOIÂNIA

Baby Fama
Baby America Produtos Infantis Ltda.
Rener - Baby America-1
Av. C - 208 Q - 512. LT 5, 71 - Jd. América
Tel.: (62) 3251.0803 - (62) 3274.3436

Baby Fama

Baby Bela Vista Produtos Infantis Ltda.
Rener - Baby Bela
Av. T - 63, 138 - Qd. S. 27 - Lt. 13
ST. Bela Vista - Tel.: (62) 3255.3020

Baby Fama

Baby Fama Produtos para Bebês Ltda.
Rener - Baby Fama - 1 Rener
Av. Bernardo Sayão, 1439 - Qd. 36 - Lt. 01
Set. Mal. Rondon
Tel.: (62) 3211.1531 - (62) 3211.3264

Cantinho da Moda

 - Chafic e Cia Ltda.

R. 04, 409 - Centro
Tel.: (62) 3225.8015 - (62) 3212.7040
Fax.: (62) 3212.7174
ezequiel@cantinhodamoda.com.br

Cantinho da Moda

R. A. de Abreu
Av. Araguaia, 625 - Centro
Tel.: (62) 3942.3582 - (62) 3942.3583
assistencia tecnica@cantinhodamoda.com.br

Cantinho da Moda

Vip Confeções Inf. Ltda.
R. 4, 279 - Centro - Tel.: (62) 3223.9117
(62) 3212.0052 - (62) 3942.9116

Hospital dos Brinquedos de Goiânia

Av. Araguaia, 834 - Centro (Bruno/Cristiano)
Tel.: (62) 3223.3460
hospitaldosbrinquedosgo@hotmail.com

Assistência Técnica

Hospital dos Brinquedos de Goiânia Lj. 2
Marcelo Henrique Pereira de Matos
Av. 24 de Outubro, 274, Qd. P 85, Lt. 6
St. dos Funcionários - Tel.: (62) 3942.3560
sac.hospitaldosbrinquedosgo@hotmail.com

MATO GROSSO

VARZEA GRANDE (Próx. Cuiabá)
Vitória Serviço Autorizado (Ronnie)
R. El Salvador - Qd. 6 - Csa. 16
Bairro Santa Fé - Tel.: (65) 3681.5526
Cel.: (65) 9603.9511 - 9229.9315

MATO GROSSO DO SUL

CAMPO GRANDE
Bliss Bicletaria Ltda. ME
Av. Fábio Zahran (ant. Av. Noroeste), 6304
Centro - Tel.: (67) 3324.1696

MINAS GERAIS

BELO HORIZONTE
Camping Baby Car (Geonê)
Camping Baby Car Ltda.
R. Padre Eustáquio, 282 - Carlos Prates
Tel.: (31) 3295.2239

Angel's Car Baby (Marcos)
M. J. Camping Ltda.
R. Sônia, 299 - Santa Cruz
Tel.: (31) 3426.1705

CATAGUASES
Rei das Faldas
R. Tenente Fortunato, 26 - Centro
Tel.: (32) 3422.7759
www.reidasfraldas.com.br
atendimento@reidasfraldas.com.br

DIVINÓPOLIS
Hospital dos Brinquedos Eletrônicos
(Joel)
Hospital dos Brinquedos Eletr. Ltda.
Av. Jovelino Rabelo, 530 - Porto Velho
Telefax: (37) 3222.3050

JOÃO MONLEVADE
Tikim de Gente (Evandro)
Av. Getúlio Vargas, 4613
Tel.: (31) 3851.6377
tikim.gente@yahoo.com.br

JUIZ DE FORA
Rei das Faldas
R. São Sebastião, 437 - Centro
Tel.: (32) 3211.5538
www.reidasfraldas.com.br
atendimento@reidasfraldas.com.br

MONTES CLAROS
Socorro dos Brinquedos Ltda (Geraldo)
R. Odilon de Macaúbas, 33D - Centro
Tel.: (38) 3222.7820

MURIAÉ
Rei das Faldas
Praça João Pinheiro, 70 A - Centro
Tel.: (32) 3721.5823
www.reidasfraldas.com.br
atendimento@reidasfraldas.com.br

PARAISÓPOLIS
Brisa's Bikes
Bicicletaria e Chaveiro Residencial Paraíso
Luiz Augusto B. Brisola dos Santos ME I
R. Antônio B. L. Ribeiro, 147 - Res. Paraíso
Tel.: (35) 3651.1020 - Cel.: (35) 8453.1536
sasbikes@hotmail.com

PATOS DE MINAS
Oficina do Dudu (Eduardo)
Eduardo César Soares Dantas
R. Olímpio Ferreira, 38 - Caramuru
Tel.: (34) 3825.8191
Cel.: (34) 9995.9191 - (34) 9671.9191
atendimento@oficinadodudu.com.br
www.oficinadodudu.com.br

UBÁ
Rei das Faldas
R. Isaura Rezende, 85 - Centro
Tel.: (32) 3531.2700
www.reidasfraldas.com.br
atendimento@reidasfraldas.com.br

UBERLÂNDIA
Explosão Games (Tiago)
Maria José da Silva Silveira ME
R. Quintino Bocaiuva, 487 - Centro
Tel.: (34) 2335.1809
tiago@explosaogames.com

Imperial Ciclista Ltda.
Av. João Naves de Ávila, 510 - Cazeca
Tel.: (34) 3255.6688

VARGINHA
New Jaz Chaveiro Ltda.
(Luciano/Washington)
Trav. Monsenhor Leônidas, 115 - Centro
Tel.: (35) 3221.3754
chaveirojasitda@hotmail.com

VIÇOSA
Rei das Faldas
Praça Silvano Brandão, 136 - Centro
Tel.: (31) 3892.7007
www.reidasfraldas.com.br
atendimento@reidasfraldas.com.br

PARAÍBA

JOÃO PESSOA
UTI dos Brinquedos (Egualdo)
Ednilza da Silva Santos
R. Abdon Milanez, 25 - Lj. 1 - Castelo Branco
Tel.: (83) 3566.4738
assistenciarmdantas@hotmail.com

PARANÁ

CASCÁVEL
Cegonhas Bicletas
R. Paraná, 3628 - Centro
Tel.: (45) 3224.2703

CURITIBA

AMY (Paulo)
Marcia dos Santos Ferreira
Av. Sen. Souza Naves, 1351 - Cristo Rei
Tel.: (41) 3077.3194 - (41) 3333.7644
amybrinquedos@hotmail.com
www.amybrinquedos.com.br

Beatriz Costa Bonfim Carneiro
R. Deputado Ulisses Guimarães, 69
Tel.: (41) 3349.9790 - Cel.: (41) 9953.9438
beatrizforangel@hotmail.com

Marinho Concerto (Maria)
Marinho Com. Cons. Ap. Eletr. Ltda.
R. Brigadeiro Franco, 1745 - Centro
Tel.: (41) 3224.5028

Fialho Representações
Representações Fialho Ltda.
R. João David Pernetá, 469 - Hugo Lange
Telefax: (41) 3253.1361
assistencia@fialhoassistencia.com.br
www.fialhoassistencia.com.br

GUARAPUAVA
Odonto Consertec Com. (Paulo/Geraldo)
R. Brigadeiro Rocha, 1218
Tel.: (42) 3035.4520 - Cel.: (42) 9109.9866
odontoconsertec@yahoo.com.br

LONDRINA
Hospital de Brinquedos (Maria)
Hospital de Brinq. Snooky Ltda.
R. Pará, 1869 - Centro
Tel.: (43) 3324.1251 - Telefax: (43) 3324.5949
hospitaldebrinquedos@hotmail.com

Cia do Bebê
Soares & Assunção Ltda. ME
R. Pernambuco, 626 - Tel.: (43) 3324.7743
ciadobebelondrina@hotmail.com

MARINGÁ
Clínica de Brinquedos Nana Nenê
Com. Manut. de Brinq. Nana Nenê Ltda.
R. Santos Dumont, 1933 A - Zona 1 - Centro
Tel.: (44) 3227.3389 (Cláudio)

Gente Miúda
Oficina do Bebê Ltda.
Av. Mandacaru, 122 - Jd. Monte Belo
Telefax: (44) 3225.3811
oficina.gentemuida@hotmail.com

Sandri (Cristina)
Com. e Repres. Sandri Ltda.
Av. Juscelino K. de Oliveira, 1175 - Centro
Tel.: (44) 3227.0365

VB da Silva Brinquedos
Av. Mandacaru, 2299 - Loja B

PATO BRANCO
ASSISTEMEDI
A.T. Aparelhos Méd. Odonto Ltda.
Av. Brasil, 185 - Centro
Tel.: (46) 3025.4916 - Fax.: (46) 3025.4915
rbatec@hotmail.com -
assistemedi@yahoo.com.br

PERNAMBUCO

JABOATÃO DOS GUARARAPES
Mecânico dos Brinquedos (Eduardo)
Eduardo Silva de Medeiros
Av. Bernardo V. de Melo, 1345
Gal. Boulevard Center - Lj. 13 - Piedade
Tel.: (81) 3093.3209 - (81) 3061.6802
Cel.: (81) 8885.8599
sac@meccanicodosbrinquedos.com.br
www.mecanicodosbrinquedos.com.br

Assistência Técnica

RECIFE

Clínica dos Brinquedos (Bartolomeu)
R. Palma, 295 - 2º andar - Sl. 204 - Ed. Sael
Tel.: (81) 3224.2765 - Cel.: (81) 9908.6154

Mecânico dos Brinquedos Loja 2

Av. João Barros, 1750 - Ed. Gal. S. José
Lj. 14 - Espinheiro - Tel.: (81) 3040.1172
sac.loja2@mecanicodosbrinquedos.com.br

MVC Representações (Mauro/Valeria)

MVC Representações Ltda.
R. Francisco Alves, 325 - Sl. 205
Bl. B - Ed. MultiMed - Bairro Ilha do Leite
Tel.: (81) 3071.0903 - (81) 3223.2188
mvclacerta@hotmail.com

RIO DE JANEIRO - CAPITAL

BabyTec A. T. em Equip. Inf. (Isabela)

R. General Polidoro, 58 - G 1 - Botafogo
Tel.: (21) 2541.9969 - Cel.: (21) 99758.2609

QualyBaby Hig. e Manut. Car. de Bebê

R. Jordão, 510 - A - 118/102
Tanque - Jacarepaguá
Tel.: (21) 3496.2718 - Cel.: (21) 97017.8461
Whatsapp: (11) 97017.8461

LCM Baby Assistência Técnica

Av. Dom Helder Câmara, 4269 - Loja C
Del Castilho - Tel.: (21) 2201.9984
lcmbabytecnica@hotmail.com

RIO DE JANEIRO - GRANDE RIO

DUQUE DE CAXIAS

Lourival Junior da Silva Mendes
R. Dr. Jacques Borges Sallies, Lote 17
Quadra 27 - Sobrado - Pq. Duque Cidade
Tel.: (21) 3653.7781 - Cel.: (21) 99850.9814
98398.5930 - juniortecnicoedi@gmail.com

SÃO JOÃO DO MERETTI

Renato de Paula Ribeiro (Renato)
R. Laurinda Costa, 71 - Vila Tiradentes
Tel.: (21) 3049.4803
babywork02@yahoo.com.br

RIO DE JANEIRO - LITORAL

CABO FRIO

Sporttotal - Mayko Costa de Souza
Av. Júlia Kubitschek, 28 - Lj. 1 - Pq. Riviera
Tel.: (22) 2645.2444 (Kyko/Marco)
sporttotalcf@hotmail.com

CAMPOS DOS GOITACAZES

U.T.I. dos Brinquedos (Márcio/Viviani)
R. Nazário P. Gomes, 431 - Pq. São José
Tel.: (22) 2738.8199 - Cel.: (22) 9944.4244

NITERÓI

Kage - Representações Ltda.
R. Almirante Tefé, 645 - Sl. 602 - Centro
Tel.: (21) 2626.4222

RIO DAS OSTRAS

(Região de Macaé e Cabo Frio)
Maurício Alves Sampaio
R. Vinícius de Moraes, 1050 - Csa. 2 - Recanto
Tel.: (22) 9903.0075

SÃO GONÇALO

(Reg. Serraria - Reg. Lagos - Niterói - Itaboraí)
Kwkid's (Eric) Simone Alves da S. Rouças
R. Abílio J. Mattos, 1727 - Porto da Pedra
Tel.: (21) 2606.3659 - Cel.: (21) 8675.6313
kwkid.s@hotmail.com

Persombrink (Pierre)

Persombrink Comércio Ltda.
Av. Presidente Kennedy, 623 - Centro
(Ao lado Clube Mauá) - Tel.: (21) 2606.6066
(21) 3248.0063 - (21) 2713.8970

RIO GRANDE DO SUL

CAXIAS DO SUL

Duas Rodas Bicicletas - Veronaciclo
Veronaciclo Com. de Brinq. e Peças Ltda
R. Dr. Montauray, 1005 - Sl. A - Centro
Tel.: (54) 3221.1048 - (54) 3221.6863
duasrodasbici@bol.com.br

LAJEADO

Klein Bicicletas
Av. Acvat, 227 - Sl. 02
Tel.: (51) 3714.4601 - (51) 8122.7923
kleinbicicletas@gmail.com
www.bicicletasklein.com.br

PASSO FUNDO

Amarildo Antonio Gregório
R. Gal. Osório, 1381 - Sl. 13
Tel.: (54) 3311.4030

PELOTAS

Pronto Brinq Concerto de Brinq
(Nérinton)
Av. Ferreira Viana, 659 - Bairro Areal
Tel.: (53) 3303.8944 - (53) 8113.2173
nerinton@hotmail.com

PORTO ALEGRE

Casa Catraca (César/Cláudio)
Makowski & Cia Ltda
R. Visconde do Herval, 1383
Tel.: (51) 3232.9424 - Telefax: (51)
3217.0359

SANTA MARIA

Joana D'arc - Joana D'arc Lara Hakim
R. Esperanto, 170 - Pq. Antonio Reis
Tel.: (55) 3211.2442

SANTA CATARINA

FLORIANÓPOLIS

Casa dos Fogões
R. Conselheiro Mafra, 543
(Prédio Rosa) - Centro
Telefax: (48) 3225.1170 - (48) 3225.0592
www.casadosfogoes.com

GASPAR

E.L. Eletrônica Ltda. ME (Davi)
R. Anfilóquio Nunes Pires, 4440
Tel.: (47) 3397.3082
el.eletronica@gmail.com

IÇARA

Comarq Com. Assist. Téc. Ltda.
R. Alvorada, 96 - Presidente Vargas
Tel.: (48) 3462.1420
moacirkuss@hotmail.com

JARAGUÁ DO SUL

Assis. T. João Amazonas Pickicius (João)
R. Feliciano Bortolini, 755 - Barra Rio Cerro
Tel.: (47) 3376.1700 - Cel.: (47) 9973.8555
joao.amazonas@terra.com.br

JOINVILLE

Oficina Urbainski Ltda (Lucinda)
Av. Paulo Schoroeeder, 221 - Itinga
Tel.: (47) 3436.9997 - Cel.: (47) 9111.5487

LAGES

Ofic. Bicicletas Cycle Beto (Adriana/Beto)
Av. Mal. Floriano, 279 - Centro
Tel.: (49) 3222.7289 - Cel.: (49) 9103.1143
cyclesbeto@ibest.com.br

SÃO JOSÉ

Service Toys

Gilmair Anilton da Cruz ME
R. Osni Joao Vieira, 417 - Sl. 2 - Cinas
Tel.: (48) 3241.3600
contato@servicetoys.com.br

VIDEIRA

Teca Bebê - Armazém do Bebê

R. Padre Fidélis, 30 - Centro
Tel.: (49) 3566.1857 - (49) 3533.3078
teca@formatto.com.br

CERTIFICADO DE GARANTIA

A Burigotto S/A Indústria e Comércio garante este produto contra defeitos de fabricação por um período de 12 (doze) meses, já incluso o período de garantia legal de 90 (noventa) dias, com início a partir da data de emissão da nota fiscal.

Durante a vigência desta garantia e havendo necessidade de manutenção ou reparo, o consumidor deverá se dirigir com o produto e com a nota fiscal à Assistência Técnica mais próxima de sua residência. A relação de empresas que compõem a Assistência Técnica poderá ser verificada no manual que acompanha o produto ou no nosso site na internet: **www.burigotto.com.br**. Nenhum serviço poderá ser executado, senão através da Assistência Técnica autorizada.

A Burigotto se responsabiliza pela mão de obra, bem como pela substituição gratuita de peças durante a vigência da garantia, desde que os defeitos sejam devidamente comprovados, por uma de nossas assistências técnicas autorizadas, como sendo de fabricação.

O QUE A GARANTIA NÃO ABRANGE:

- Despesas com substituição de peças que sofreram desgaste natural devido ao uso; estas serão de responsabilidade do consumidor.
- Peças e/ou componentes que tenham sido danificados em consequência de acidentes de transporte, montagem ou utilização em desacordo com as orientações do manual, amassamentos, golpes, excesso de peso e/ou resultantes de efeitos da natureza, como sol ou chuva.
- Defeitos decorrentes de exposição do produto a locais impróprios, como ambientes úmidos ou salinos, sem os devidos cuidados de manutenção e conservação.
- Custo de transporte e remoção do produto para consertos.
- Atendimento domiciliar.
- Conserto realizado por pessoas ou entidades não credenciadas pela Burigotto.
- Serviços como: montagem do produto, limpeza, lavagem, regulagens e alinhamento por parte da Burigotto ou de suas assistências técnicas (rede autorizada).
- Substituição do produto por outro do mesmo ou de outro modelo.

A partir do término da garantia, a critério do adquirente do produto, as Assistências Técnicas continuarão a prestar serviços de manutenção e reparos, mas os valores serão cobrados.

A Burigotto obriga-se nos termos deste certificado, a reparar unicamente os produtos com comprovado defeito de fabricação, isentando-se de quaisquer responsabilidades e outras obrigações não previstas.

Dúvidas ou sugestões, favor entrar em contato:

www.burigotto.com.br
Email: info@burigotto.com.br

Dúvidas ou sugestões, favor entrar em contato:

Burigotto

Grupo **Peg-Pérego**

BURIGOTTO S.A. - INDÚSTRIA E COMÉRCIO

Rua Martino Dragone, 280 - Jd. Santa Bárbara
Tel.: (19) 3404.2000 - Fax Vendas: (19) 3451.6994
CEP 13480.308 - Limeira - SP - Brasil
www.burigotto.com.br - E-mail: info@burigotto.com.br
CNPJ: 51.460.277/0001-38 I.E.: 417.003.410.117